

# MULTIFIX

electronic

CL 1511+12

0,25 kW

MEL 4000

0,5 kW

CONATEX  
-D-I-D-A-G-T-I-G-

CONATEX  
-D-I-D-A-G-T-I-G-  
Lehrmittel GmbH

Experimentiergeräte für Naturwissenschaft und Technik

Postfach 1407 · D-66514 Neunkirchen  
Rombachstraße 65 · D-66539 Neunkirchen  
Tel.: 0 68 21 / 43 46 · Fax: 0 68 21 - 44 11 · Telex: 444851 CODID

- stufenlos regelbar im Links- und Rechtslauf
- konstantes Drehzahlverhalten
- 2 Drehzahlbereiche
- Stop-Taste
- hohes Drehmoment
- Laufruhe
- Dauerläufer
- wartungsfrei

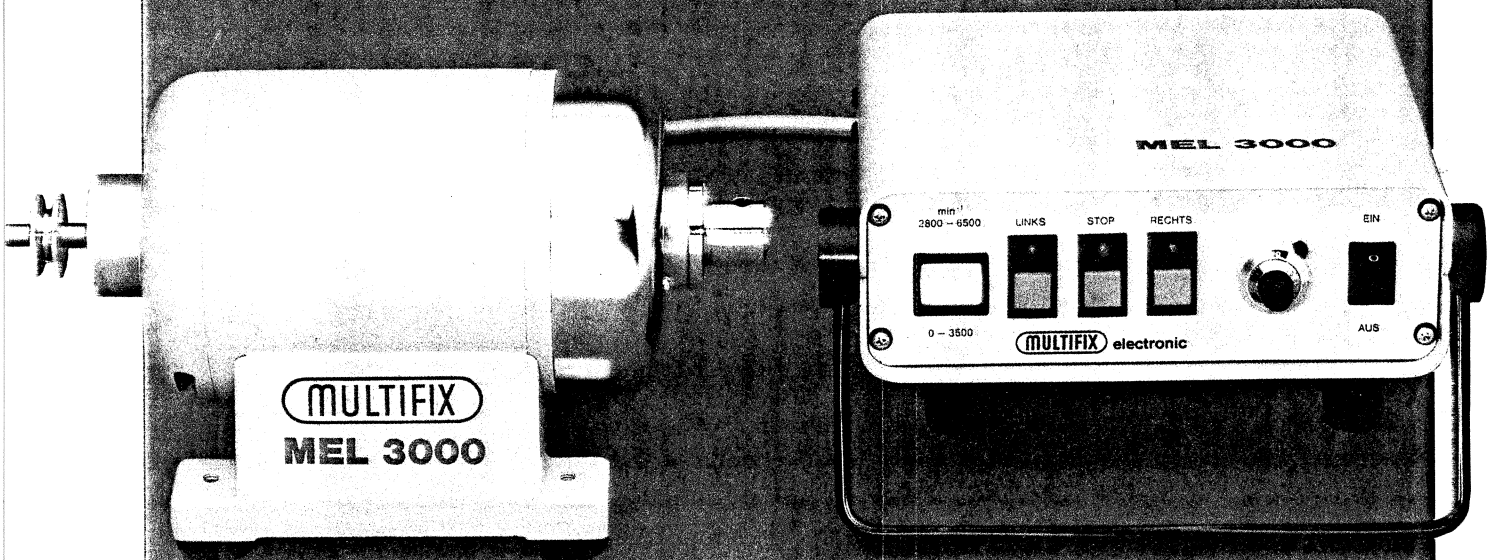

Selbsttätige Einregulierung der Drehzahlkonstanz  
auch bei Belastungsänderung. Überlastsicher.

## BEDIENUNG

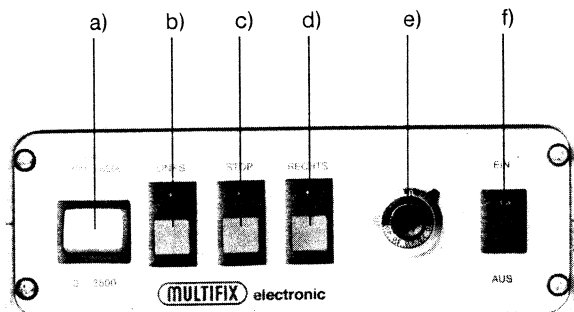

### Frontseite

- a) 2 Drehzahlbereiche  
Tastendruck oben: 2 800 - 6 500 min<sup>-1</sup>  
Tastendruck unten: 0 - 3 500 min<sup>-1</sup>
- b) LINKS: Antriebsmotor Linkslauf
- c) STOP: der Antriebsmotor wird rasch auf den Stillstand abgebremst
- d) RECHTS: Antriebsmotor Rechtslauf
- e) 10-Gang Potentiometer: **Drehzahlverstellung** ist durch Tastendruck der Drehzahlbereich und die Drehrichtung vorgewählt, erfolgt die Feinregulierung der Drehzahl durch Betätigen des Potentiometers
- f) Wippschalter: EIN - AUS

**Standbügel am Regelgerät neigbar**

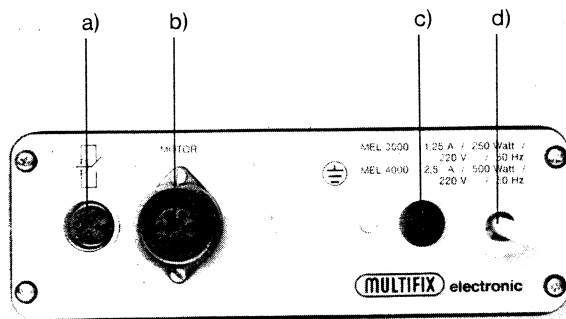

### Rückseite

- a) Für potentialfreien Anschluß
- b) Anschluß MULTIFIX-Motor
- c) Sicherung
- d) Netzkabel 220 V. Wechselstrom

zu a) z. B. Anschluß des MULTIFIX-electronic-Timers mit Verbindungskabel zur Intervallschaltung von Dosiervorgängen.

Drehzahlbereich 0 - 3 500 min<sup>-1</sup>  
kraftvolle Leistung, belastungsfähig

Drehzahlbereich 2 800 - 6 500 min<sup>-1</sup>  
Eilgang

**Auf Wunsch mit externer Ansteuerung 4-20 mA**

Die Umschaltung der Drehrichtung kann bei jeder Drehzahl und Belastung erfolgen (keine Schaltlogik). Die Elektronik-Steuerung bremst bis zum Stillstand selbsttätig ab und beschleunigt die Drehzahl in der gewünschten Drehrichtung bis zur vorgegebenen Einstellung am Potentiometer.

Drehzahlgenauigkeit und konstantes Drehzahlverhalten – auch bei Belastungsänderung – sind besondere Merkmale der **MULTIFIX-electronic**.

Bei Überlastung regelt die **MULTIFIX-electronic** selbsttätig zurück bis zur zulässigen Stromgrenze.

**MULTIFIX-electronic** Motoren sind vielseitig einsetzbar durch die bewährten **MULTIFIX**-Zusatzgeräte, z. B.

Schlauchpumpen verschiedener Ausführung, Zahnradpumpen, Flüssigkeitspumpen mit Magnetantrieb aus Teflon und Edelstahl, Schleuderradpumpen, Luft- und Feinvakuumpumpen, Rührreinrichtungen – Schüttler, Walzantriebe etc.

Zusatzgeräte für MEL 3 000 = Liste Baureihe I  
für MEL 4 000 = Liste Baureihe II

Siehe Einsatzbeispiele

Drehzahl-Drehmoment-Kennlinie MEL 3 000

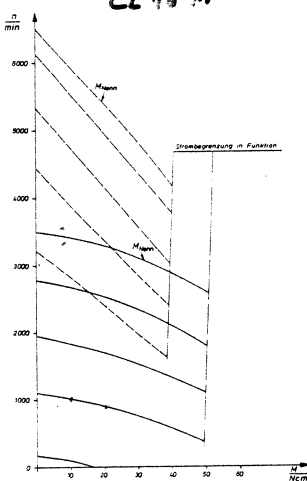

Drehzahl-Drehmoment-Kennlinie MEL 4 000

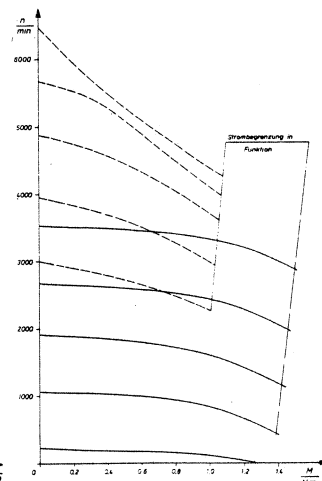

Katalog-Nr.	Bezeichnung	Maße	Gewicht	Preis
MEL 3 000	MULTIFIX-electronic 0,25 kW	Motor: 245 x 125 x 155 mm electronic: 30 x 14 x 10 cm	6,3 kg	
MEL 4 000	MULTIFIX-electronic 0,5 kW	Motor: 308 x 165 x 196 mm electronic: 30 x 14 x 10 cm	12,6 kg	

CL 1574

**MULTIFIX-CONSTANT-Motoren sind Gleichstrom-Motoren mit Elektronik-Steuerung, an 220 V Wechselstrom anschließbar, stufenlos regelbar in beiden Drehrichtungen.**

**Nach VDE 0730  
GS-geprüft**

**Verschiedene Ausführungen**

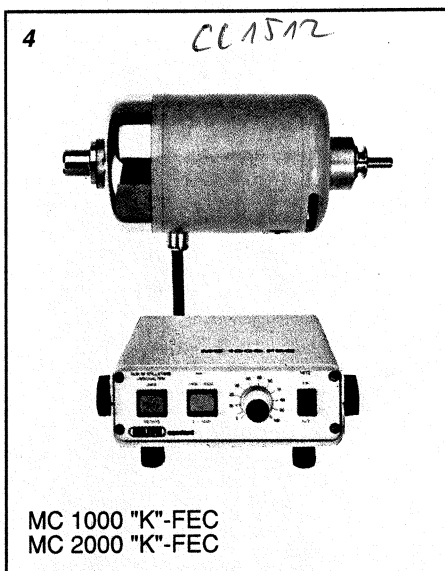
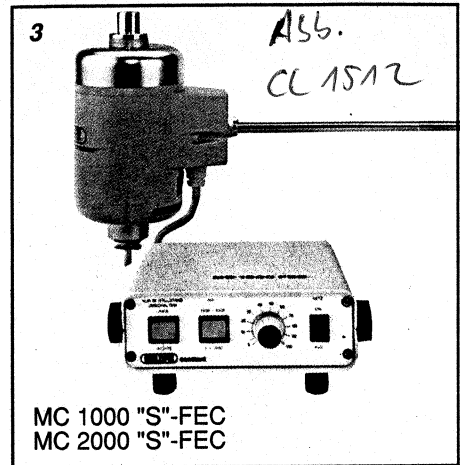
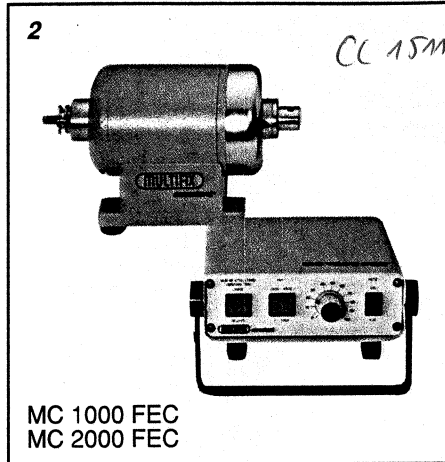
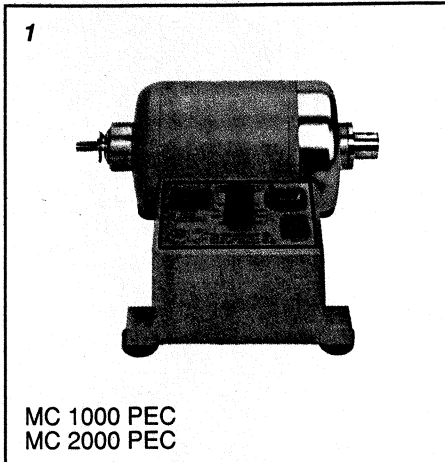

Um die Einsatzmöglichkeiten der MULTIFIX-CONSTANT-Motoren vielfältigst zu gestalten, wurde der Aufbau so gewählt, daß Motorkörper und Regelgerät zwei separate Einheiten bilden, welche sowohl als Gerät in Kompaktkform (1) als auch in getrennter Ausführung (2, 3, 4) hergestellt werden.

**Auf Wunsch sind die Regelungen der MULTIFIX-CONSTANT-Motoren auch lieferbar mit potentialfreiem Steuereingang 4-20 mA, und 2-10 Volt Gleichspannung. Bei Erreichen der unteren Grenzwerte (4 mA, 2 Volt) schaltet das Gerät selbsttätig auf Fremdsteuerung.**

MULTIFIX-CONSTANT-Motoren sind mit einer überlastsicheren Vollwellen-Elektronik mit eingebauter Strombegrenzung ausgestattet. Überlast wird signalisiert durch selbsttätige Rückregelung auf den zulässigen Belastungswert.

MULTIFIX-CONSTANT-Motoren zeichnen sich durch Zugkraft, hohe Anzugs- und Drehmomente, Drehzahlkonstanz und extreme Laufruhe sowie absolute Feinregulierung der Umdrehungszahl aus. Sie sind bedienungsfreundlich und wartungsarm.

MULTIFIX-CONSTANT-Motoren sind funktentstörsicher - daher umweltfreundlich. Durch hohe Wirkungsgrade sind sie energiesparend.

Verlässliche Funktion, formschöne und praxisgerechte Bauweise qualifizieren diese Motoren für höchste Ansprüche.

**Größtmögliche Nutzung durch Flexibilität im Einsatz gewährleistet die Anzahl spezieller, austauschbarer Zusatzgeräte aus dem Anbaugeräte-Programm zu den MULTIFIX-Motoren, wie nachstehend gezeigte Beispiele überzeugend demonstrieren.**