

Scout® *Pro*-Waage

Bedienungsanleitung

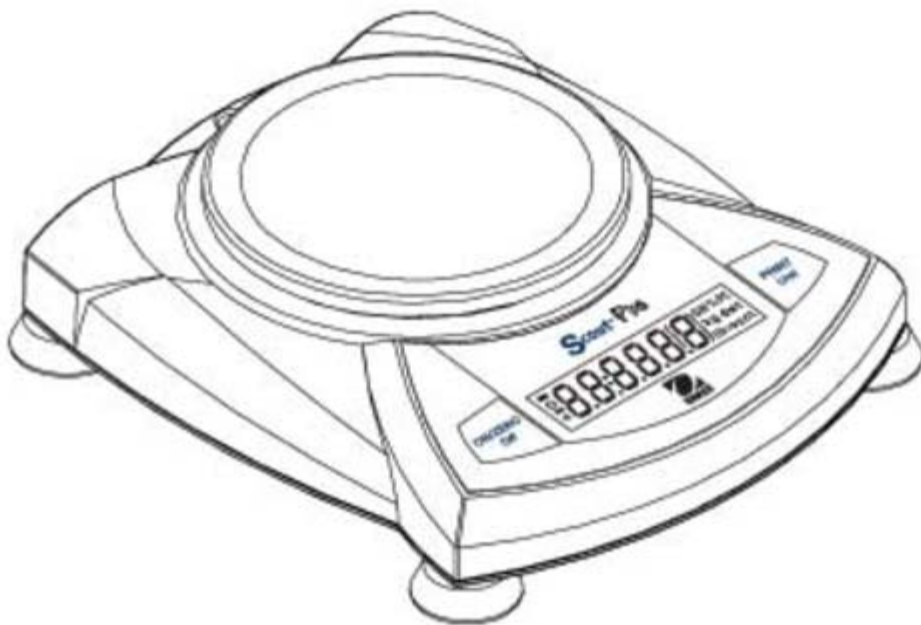

INHALTSVERZEICHNIS

1. EINLEITUNG	DE-3
Sicherheitsvorkehrungen	DE-3
2. INSTALLATION	DE-3
Auspacken	DE-3
Komponenten installieren	DE-4
Versandverriegelung entriegeln	DE-4
Installation der Plattform	DE-4
Installation des Zugluftschutzes (Modell 120g)	DE-4
Sicherheitshalterung	DE-4
Standort auswählen	DE-5
Stromversorgung anschließen	DE-5
Batterieinstallation	DE-5
Installation des Netzadapters	DE-5
3. BETRIEB	DE-6
Überblick über Bedienelemente und Anzeigefunktionen	DE-6
Funktionen der Tasten	DE-8
Für den Betrieb der Waage verwendete Symbole	DE-9
Waage einschalten	DE-9
Waage ausschalten	DE-10
Menüs navigieren	DE-10
Menüstruktur	DE-11
Menüs aufrufen	DE-11
Einzelne Menüelemente akzeptieren/überspringen	DE-11
.S.E.T.U.P.-Menü aufrufen	DE-12
Display-Hold, Summierung oder Modus „Spezifisches Gewicht“ einschalten	DE-13
.S.E.T.U.P.-Menü beenden	DE-13
.U.N.I.T.-Menü aufrufen	DE-13
Stückzählung	DE-14

INHALTSVERZEICHNIS (Forts.)

Kalibrierung	DE-14
Messspannenkalibrierung	DE-14
Linearitätskalibrierung	DE-15
Applikationen	DE-16
Wägen	DE-16
Wägen mit Tara	DE-16
Stückzählung	DE-17
Prozentuales Wägen	DE-18
Neues Bezugsgewicht festlegen	DE-19
Prozentuales Wägen beenden	DE-19
Display-Hold (Anzeigespeicher)	DE-19
Display-Hold beenden	DE-20
Summieren	DE-20
Summieren löschen und beenden	DE-21
Spezifisches Gewicht	DE-21
Spezifisches Gewicht löschen und beenden	DE-22
Zusätzliche Funktionen	DE-22
Unterflurwägen	DE-22
Sperschalter	DE-23
4. WARTUNG	DE-24
Reinigung	DE-24
Fehlersuche	DE-24
Liste mit Fehlercodes	DE-25
Zubehör	DE-26
5. TECHNISCHE DATEN	DE-27
Spezifikationen	DE-27
Befolgung	DE-28
Garantie	DE-29

1. EINLEITUNG

Die Scout *Pro*-Waage ist mit den Funktionen Stückzählung mit automatischer Optimierung, Display-Hold (Anzeigespeicher), Summierung, prozentuale Wägung und dem Modus „Spezifisches Gewicht“ ausgestattet. Die verfügbaren Modelle haben Bereiche von 120 g bis 6000 g.

Die Standardfunktionen der Scout *Pro*-Waage umfassen:

- Batterie oder Netzbetrieb (Netzadapter im Lieferumfang enthalten).
- Bestimmung von Dichte/Spezifischem Gewicht (bestimmte Modelle).
- Integrierte Sicherheitshalterung.
- Programmierbare automatische Ausschaltfunktion.
- Messspannenkalibrierung von Gewichten ist bei bestimmten Modellen inbegriffen.
- Optionale USB- oder RS232-Schnittstelle verfügbar.

Sicherheitsvorkehrungen

Befolgen Sie bitte die in diesem Dokument aufgeführten Sicherheitsvorkehrungen.

VORSICHT:



- Die Waage nicht in der Nähe von korrodierenden Dämpfen betreiben.
- Nur den im Lieferumfang der Waage enthaltenen Adapter verwenden.
- Es darf nicht versucht werden, die Scout *Pro*-Waage zu reparieren.
- Vor dem Einstecken der Waage muss sichergestellt werden, dass die Spannung des Netzadapters und mit der des Steckers übereinstimmt.

2. INSTALLATION

Auspacken

Überprüfen Sie die Lieferung auf Vollständigkeit.

Ihr Scout *Pro*-Paket enthält Folgendes:

- Scout *Pro*-Waage
- Garantiekarte
- Netzadapter
- Plattform
- Bedienungsanleitung
- Kalibriergewichte (bei bestimmten Modellen)
- Zugluftschutz (nur bei Modell 120g)

Bewahren Sie das Verpackungsmaterial für den zukünftigen Gebrauch bei Transporten auf.

Komponenten installieren

Versandverriegelung entriegeln

Drehen Sie den Zeiger oben auf der Waage um 90 Grad gegen den Uhrzeigersinn, um die Verriegelung zu entriegeln.

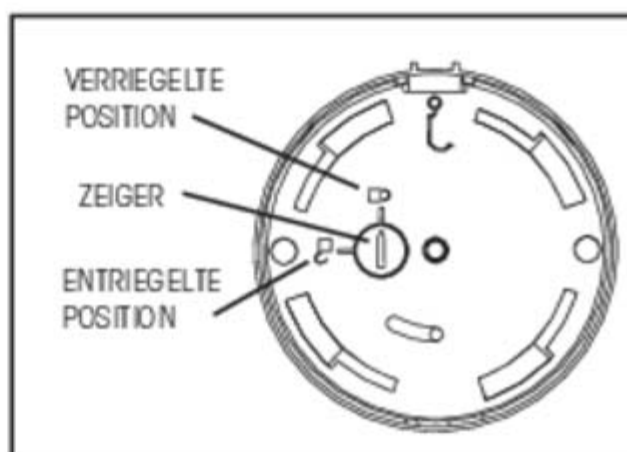

Versandverriegelung entriegeln

Installation der Plattform

Eine Waage mit einer rechteckigen Plattform wird in die Unterplattform gestellt (siehe Abbildung) und gegen den Uhrzeigersinn gedreht, bis sie einrastet. Runde Plattformen werden gerade hineingestellt.



Installation der Plattform

Installation des Zugluftschutzes (Modell 120g)

Positionieren Sie den verriegelten Zugluftschutz oben auf die Waage und drehen Sie ihn, bis er nach vorne weist.

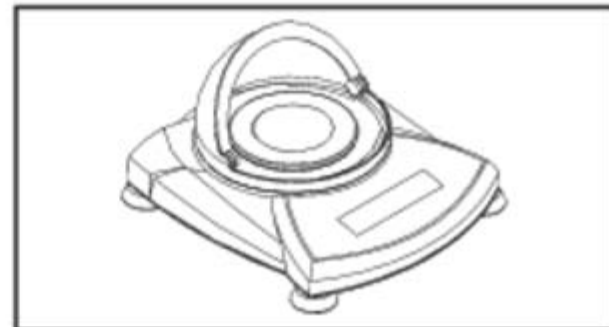

Zugluftschutz installieren

Sicherheitshalterung

Auf der Rückseite der Waage befindet sich eine Sicherheitshalterung, mit der die Waage mit dem optionalen Kabel und Schlosszubehör gesichert werden kann.

Standort auswählen

Zur Erzielung der besten Leistung sollte die Scout Pro-Waage in einer sauberen, stabilen Umgebung eingesetzt werden. Die Waage darf nicht in Umgebungen mit starker Zugluft, in Umgebungen mit raschen Temperaturschwankungen, in der Nähe magnetischer Felder oder in der Nähe von Geräten, die magnetische Felder oder Vibrationen erzeugen, verwendet werden.

Stromversorgung anschließen

Batterieinstallation

Legen Sie die vier „AA“-Batterien in das Batteriefach ein (dabei Polarität laut Abbildung beachten).

Installation des Netzadapters

Stecken Sie den Netzadapter in die Buchse auf der Rückseite der Waage ein.

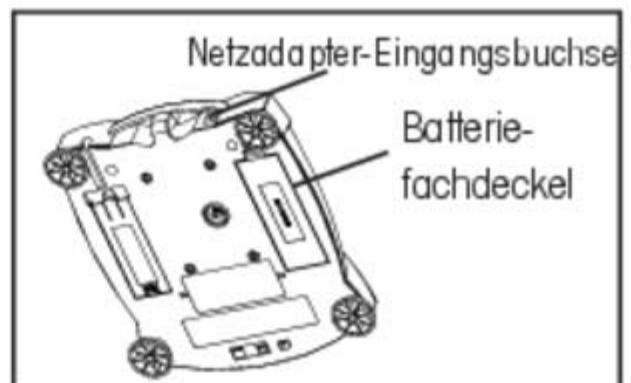

Batterie- und Netzstromanschlüsse

3. BETRIEB

Überblick über Bedienelemente und Anzeigefunktionen

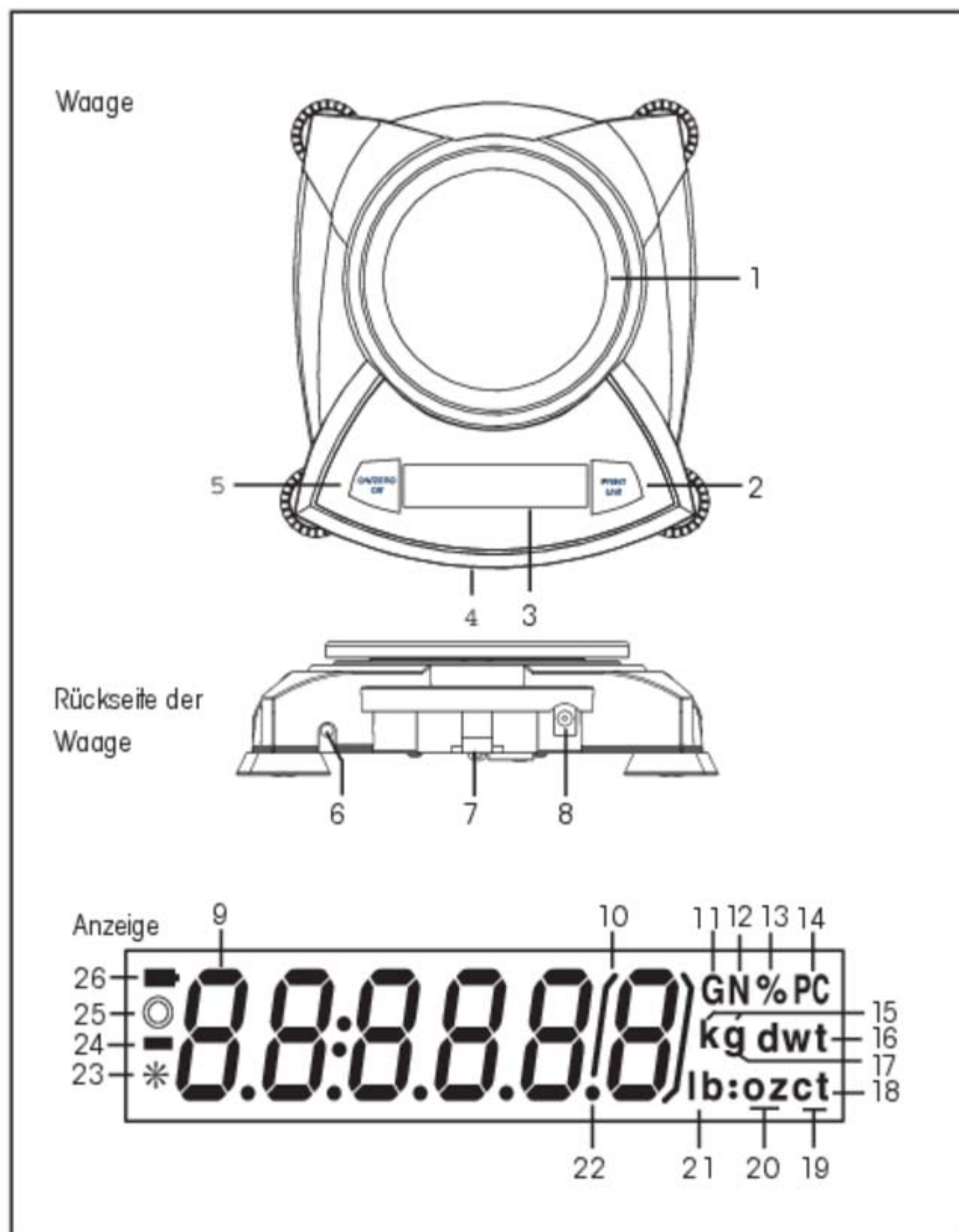

Nr.	Bezeichnung	Funktion
1.	Plattform	Wägeplattform, entweder rund oder rechteckig.
2.	PRINT Unit-Taste	Druckt Daten, durchblättert Einheiten, durchläuft Einheiten.
3.	Anzeige	LCD-Anzeige mit SYMBOLEN.
4.	Sperrschalter	Sperrt bestimmte Menüfunktionen; befindet sich unter der Waage.
5.	ON/ZERO Off-Taste*	Ein/AUS, Null, ruft Menü auf, akzeptiert Menüeinstellungen.
6.	USB- oder RS232-Schnittstelle	Optionaler Satz für den RS232- oder USB-Betrieb.
7.	Sicherheitshalterung	Teil der Waage für optionales externes Kabel und Schloss.
8.	Netzeingangsbuchse	Anschluss für Netzadapter.
9.	LCD mit 7 Segmenten	Teil der 6-stelligen LCD-Anzeige.
10.	Eckige Klammern	Hilfsanzeige.
11.	G	Gibt spezifisches Gewicht an.
12.	N	Gibt Newton an.
13.	%	Gibt prozentuale Wägung an.
14.	PC	Gibt die Stückzahl während der Stückzählung an.
15.	kg	Gibt das Gewicht in Kilogramm an.
16.	dwt	(nicht verwendet)
17.	g	Gibt das Gewicht in Gramm an.
18/20.	oz t	(nicht verwendet)
19.	t	Gibt an, dass es sich um ein Summierungsmodell handelt.
20.	oz	Gibt das Gewicht in Unzen an.
21/20.	lb:oz	(nicht verwendet)
21.	lb	Gibt das Gewicht in engl. Pfund an.
22.	•	Dezimalpunkt.
23	*	Stabilitäts-Indikator, gibt ein stabiles Gewicht an.
24.	-	Minus-Zeichen.
25.	○	(nicht verwendet)
26.		Der Batterie-Indikator blinkt, wenn die Batterie nur noch ca. 20 Minuten Betriebszeit ermöglicht.

HINWEIS: * DIESE TASTE WIRD ENTWEDER ALS „ON / ZERO OFF“ KONFIGURIERT ODER „ON / O / T OFF“ JE NACH LAND. ES GIBT KEINEN UNTERSCHIED IN DER FUNKTIONALITÄT. IN DIESEM HANDBUCH „ON / ZERO OFF“ WIRD ALS BEISPIEL VERWENDET.

Funktionen der Tasten

Mit zwei Schaltern können Funktionen ausgeführt werden, mit denen auf ein bestimmtes Menü zugegriffen, eine Funktion ausgewählt und diese ein- oder ausgeschaltet werden kann. Die Funktionen sind wie folgt:



ON/ZERO Off-Taste

Primäre Funktion (Ein- Null)- Schaltet die Waage ein. Wenn die Waage eingeschaltet ist, wird mit dieser Taste die Anzeige auf Null gestellt.

Sekundäre Funktion (Aus)- Schaltet die Waage aus; wenn die Taste 3 Sekunden lang gehalten wird, wird OFF (Aus) eingeblendet. Im Display-Hold- oder Summierungsmodus wird durch ein langes Drücken der Taste der Modus beendet, ohne dass die Waage ausgeschaltet wird.

Menüfunktion - Durch längeres Drücken (>5 Sekunden) während des Einschaltens ruft die Waage den Menü-Modus auf. Mit einem kurzen Tastendruck wird eine Einstellung auf einer Anzeige akzeptiert.

PRINT Unit-Taste









Primäre Funktion (DRUCKEN)- Sendet einen Druckbefehl an den Schnittstellenanschluss. Wenn der Display-Hold- oder Summierungsmodus aktiviert ist, wird durch ein kurzes Drücken dieser Modus aufgerufen.

Sekundäre Funktion (Einheit)- Durch Drücken und Halten der Taste werden die Einheiten durchblättert. Bei der gewünschten Einheit wird die Taste losgelassen.

Menüfunktion- Umgeht die auf der Anzeige angezeigte Einstellung.

Für den Betrieb der Waage verwendete Symbole

Die Symbole werden zur Vereinfachung des Setup und Betriebs der Waage verwendet. Nachfolgend finden Sie eine Beschreibung jedes Symbols:

	Drücken	
	Die Uhrensymbole neben dem Fingersymbol geben an, wie lange eine Taste gedrückt werden muss.	
	Kurzes Drücken - 1 Sekunde	
	Längeres Drücken - 3 Sekunden	
	Längeres Drücken - 5 Sekunden	
		Die auf dem Bedienfeld verwendeten Tasten zur Einleitung von Aktionen.
	Die Anzeigen sind so abgebildet, wie sie auf der Waage erscheinen. In den in diesem Handbuch dargestellten Anzeigen wurde ein Modell mit einer Kapazität von 200 g verwendet.	
•••	Bezeichnet das Blättern zu einer endgültigen Anzeige. Es werden die erste und letzte Anzeige dargestellt.	
	Bezeichnet das Vorrücken zur nächsten Anzeige.	

Waage einschalten

 →  ... 

Waage ausschalten

 →  → 

Menüs navigieren

Menüstruktur

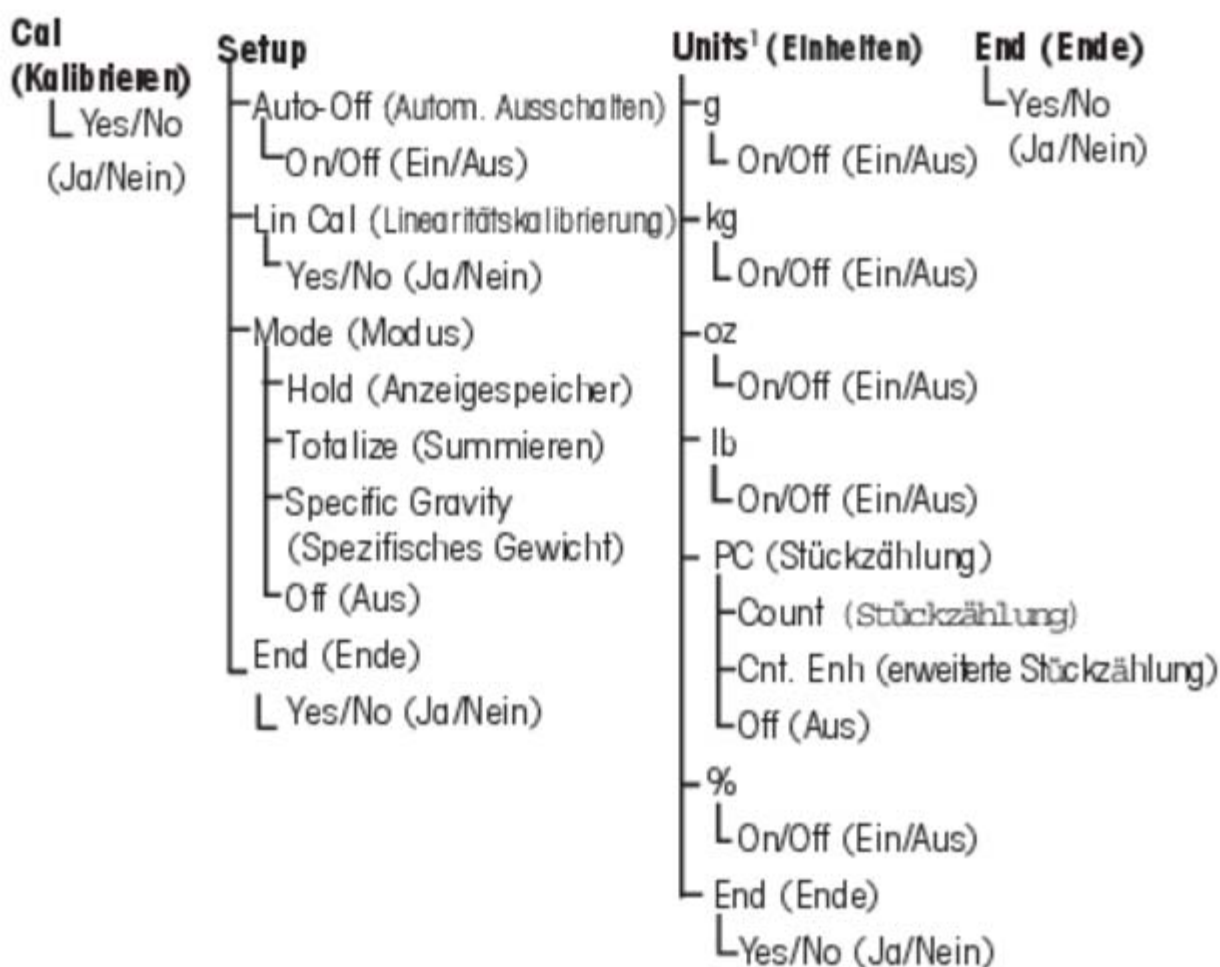

HINWEISE:

- Die verfügbaren Einheiten entnehmen Sie bitte der Tabelle mit den Spezifikationen.

Menüs aufrufen

Auf der Waage sind vier Hauptmenüs verfügbar: **.C.A.L.**, **.S.E.T.U.P.**, **.U.N.I.T.S.** und **.E.N.D.** **Beginnen Sie bei ausgeschalteter Waage, wobei sich der Menüperschalter in der Position OFF (Aus) befinden muss** (siehe Seite 23). Die Sequenz ist weiter unten dargestellt.

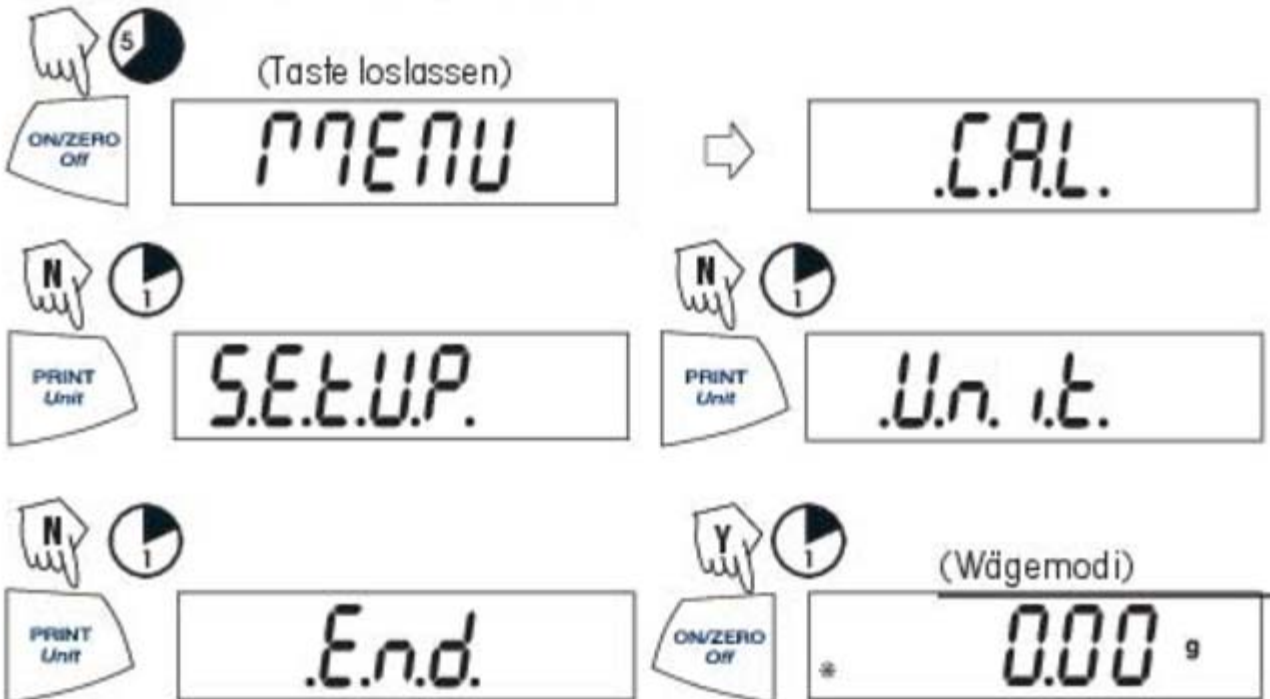

Einzelne Menüelemente akzeptieren/überspringen

Beginnen Sie mit dem angezeigten Menüelement.

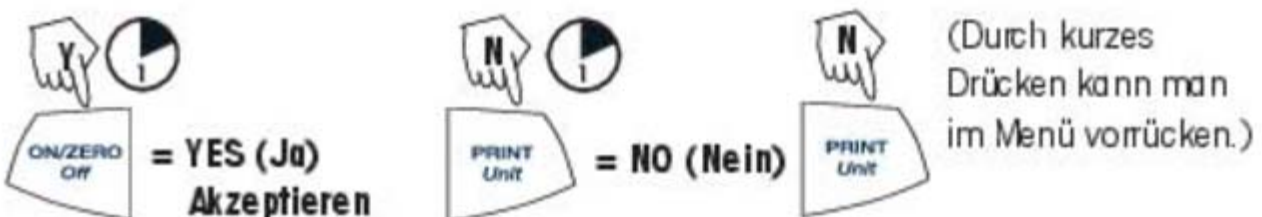

.S.E.T.U.P.-Menü aufrufen

Das **.S.E.T.U.P.-**Menü enthält die Optionen Autom. Ausschalten, Linearitätskalibrierung, Modus (Display-Hold, Summieren, Spezifische Gewicht) und ENDE. Die automatische Ausschaltfunktion kann ein- (ON) oder ausgeschaltet (OFF) werden. Für Display-Hold und Summieren muss das Modus-Untermenü aufgerufen werden.

Beginnen Sie mit dem **.C.A.L.-**Menü.

					(erstes Menü)
					
					
					
		(zum Beenden und Speichern)			Stellen Sie die autom. Ausschaltfunktion auf ON (Ein) oder OFF (Aus). Zum Aufrufen von Display-Hold, Summieren oder Spezifisches Gewicht müssen Sie zuerst das Untermenü „Mode“ (Modus) aufrufen.
					

Display-Hold, Summierung oder Modus „Spezifisches Gewicht“ einschalten

HINWEIS: Es kann immer nur jeweils ein Modus aktiviert sein.

Beginnen Sie mit dem **.S.E.T.U.P.-**Menü.

	(Durch wiederholtes Drücken gelangen Sie zu)	
		
		
		
		
		

Wählen Sie YES (Ja) für den gewünschten Modus und fahren Sie anschließend fort.

.S.E.T.U.P.-Menü beenden

Stellen Sie die gewünschten Menüelemente auf ON/OFF (Ein/Aus) oder YES/NO (Ja/Nein) und rücken Sie dann zum **.E.N.D.-** Menü vor.

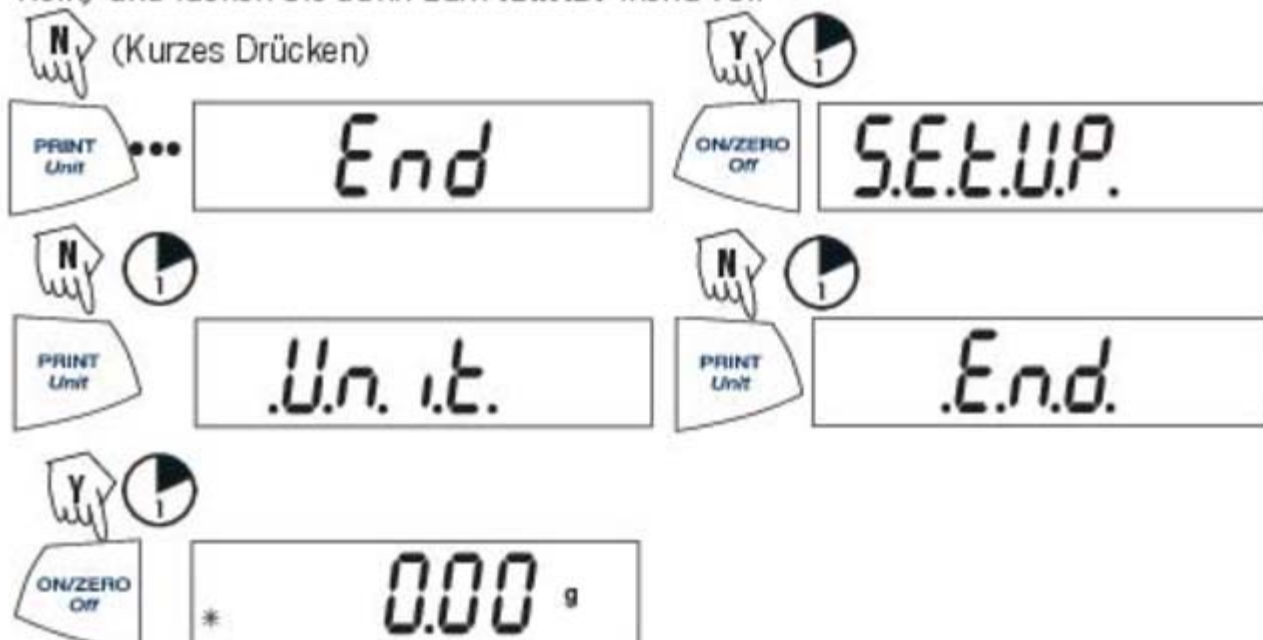
.U.N.I.T.-Menü aufrufen

Das **.U.N.I.T.-** Menü enthält Maßeinheiten, PC (Stückzählung), prozentuale Wägung und END (Ende). Die Einheiten sind je nach Modelltyp anders. Legen Sie fest, welche Einheiten ein- oder ausgeschaltet werden sollen. Beginnen Sie im **.U.N.I.T.-** Menü. Wählen Sie für jede Einheit entweder ON (Ein) oder OFF (Aus).



Wiederholen Sie die oben aufgeführten Schritte für alle Einheiten mit Ausnahme der Stückzählung und der prozentualen Wägung.

HINWEIS: Durch wiederholtes Drücken der **PRINT Unit**-Taste können Sie alle Einheiten durchlaufen. Anschließend können Sie **ON (Ein)** oder **OFF (Aus)** wählen. Die Stückzählung wird etwas anders gehandhabt.

Stückzählung

Es stehen zwei Arten von Zählmodi zur Verfügung, ein Standardmodus und ein erweiterter Modus.



.U.N.I.T.-Menü beenden

Verwenden Sie dasselbe Verfahren wie beim Beenden des **.S.E.T.U.P.-Menüs**.

Kalibrierung

Messspannenkalibrierung

Die Messspannenkalibrierung verwendet zwei Kalibrierpunkte, Null und ein vorgegebenes Kalibriergewicht. Vor Beginn der Kalibrierung muss sichergestellt werden, dass der Menü-Sperrschalter ausgeschaltet ist. Nehmen Sie eventuell auf der Plattform befindliches Gewicht herunter. **HINWEIS:** *Der Wert des Kalibriergewichts hängt von der Waagenkapazität ab.* Nach der Kalibrierung kehrt die Waage zum momentan ausgewählten Wägemodus zurück.

Beginnen Sie bei ausgeschalteter Waage.



Messspannenkalibrierung (Forts.)



Linearitätskalibrierung

Bei der Linearitätskalibrierung werden drei Kalibrierpunkte verwendet: Null, mittlere und volle Waagenkapazität. Es muss Lin Cal ausgewählt und im **.S.E.T.U.P.**-Menü auf YES (Ja) gestellt sein. Vor Beginn der Kalibrierung muss sichergestellt werden, dass der Menü-Sperrschalter ausgeschaltet ist. Nehmen Sie eventuell auf der Plattform befindliches Gewicht herunter. Beginnen Sie bei ausgeschalteter Waage.

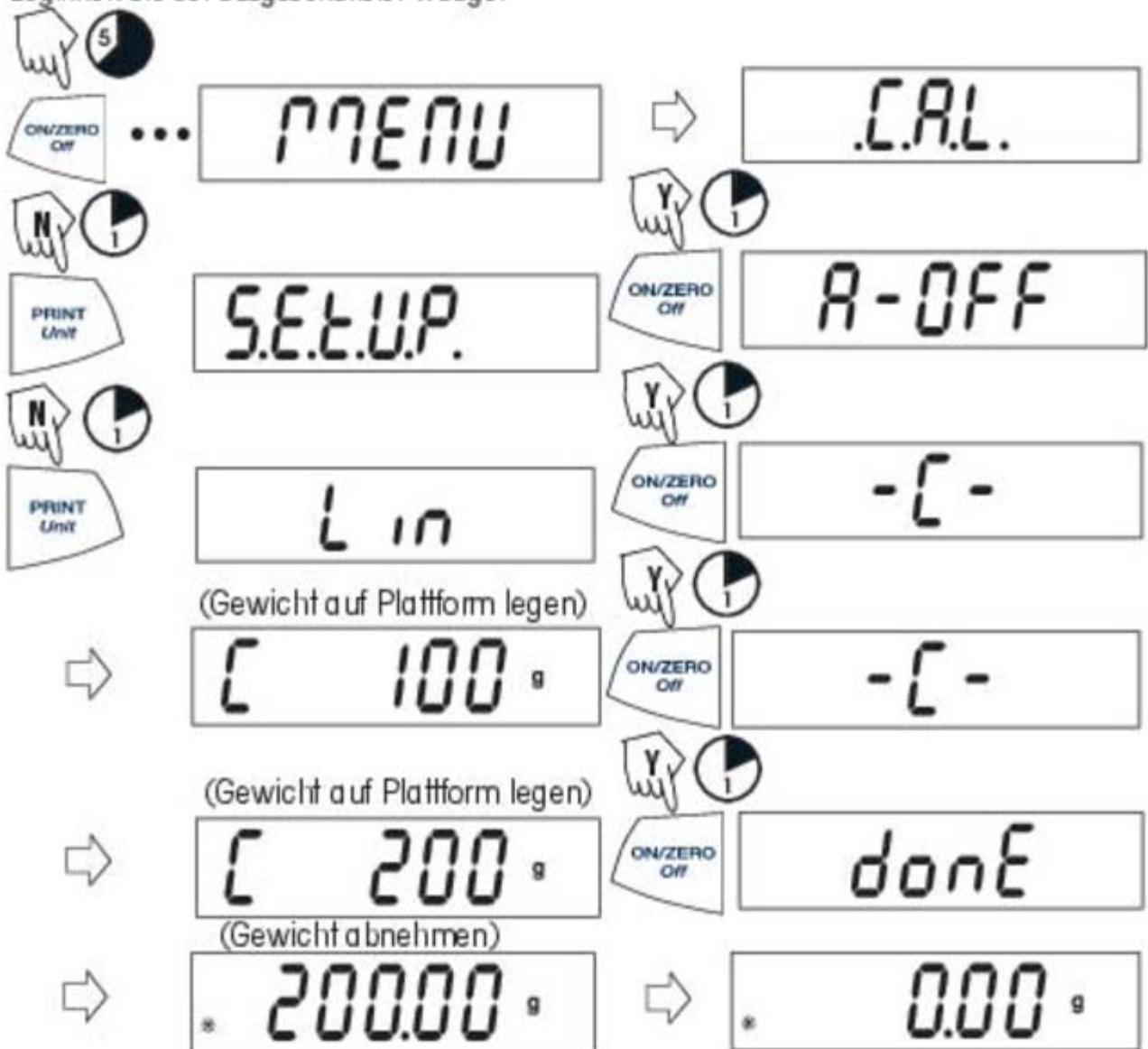

Applikationen

Die Scout Pro-Applikationen umfassen: Wägen, Stückzählung, prozentuale Wägung, Display-Hold, Summieren und spezifisches Gewicht.

Wägen

Beginnen Sie bei eingeschalteter Waage.



Wägen mit Tara

Durch das Trieren wird das Behältergewicht auf Null gestellt. Stellen Sie bei eingeschalteter Waage einen leeren Behälter auf die Plattform. (Im Anzeigebeispiel beträgt das Behältergewicht 23 g.)

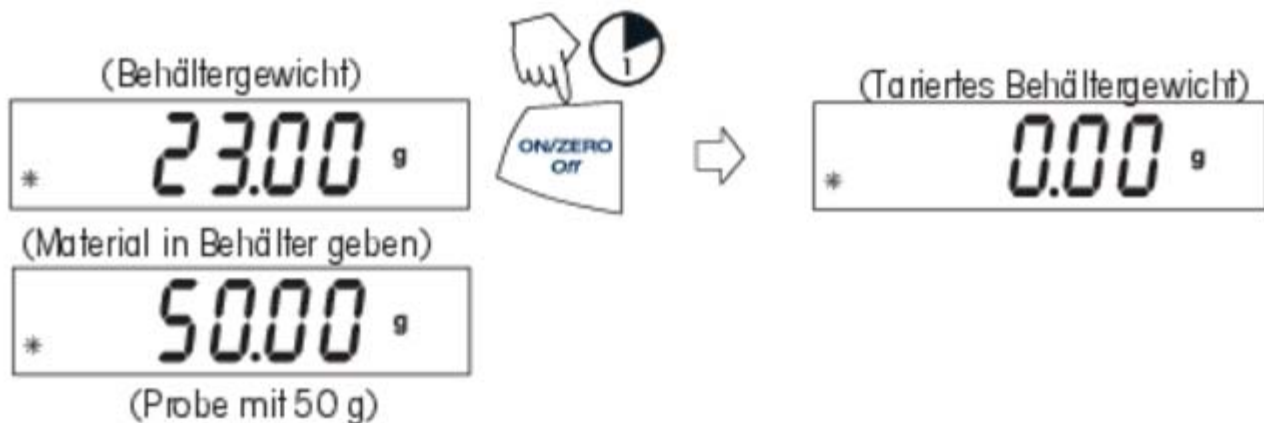

HINWEIS: Nach dem Abnehmen des Behälters und Materials von der Plattform wird das Behältergewicht als negative Zahl angezeigt. Das tarierte Gewicht verbleibt auf der Anzeige, bis die **ON/ZERO OFF**-Taste erneut gedrückt oder die Waage ausgeschaltet wird.

(Behälter mit Material abnehmen)



Stückzählung

Die Stückzählung ist *nur dann aktiviert*, wenn PC im **.U.N.I.T.**-Menü auf ON (Ein) gesetzt wurde. Im Stückzählungsmodus gibt es zwei Modi, den normalen Modus und den erweiterten Modus. Bei der normalen Stückzählung bestimmt die Waage die Stückzahl anhand des Durchschnittsgewichts der Stücke in der ursprünglichen Bezugsmenge. Im erweiterten Modus können zusätzliche Stücke auf die Plattform gegeben werden, die der ursprünglichen Anzahl entsprechen oder geringer als diese Zahl sind. Die zusätzliche Bezugsmenge führt zu einem genaueren Durchschnittsstückgewicht.

Stückzählungs-Standardmodus

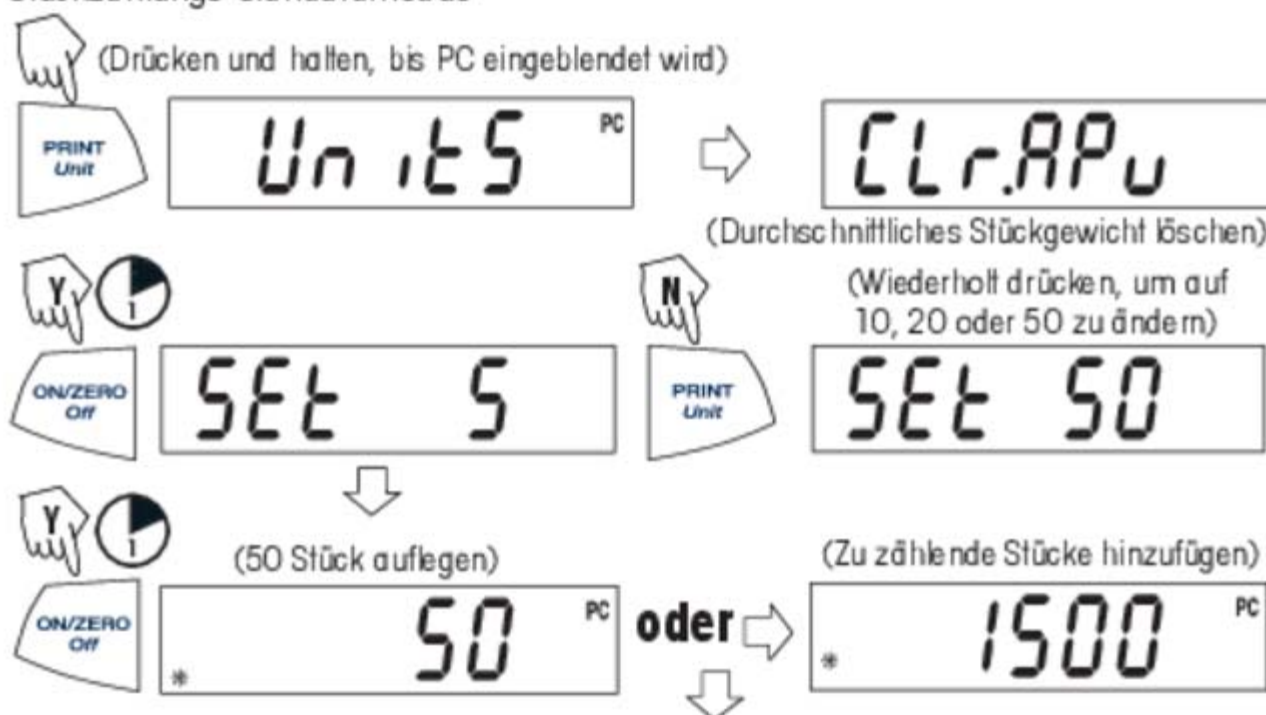

Erweiterter Stückzählungsmodus

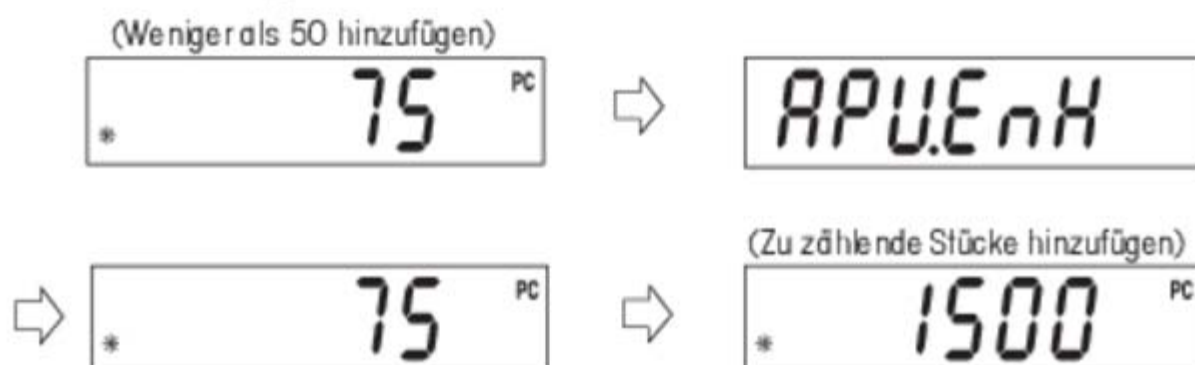

HINWEIS: Das vorangegangene Verfahren zur erweiterten Stückzählung kann beliebig oft wiederholt werden, vorausgesetzt, die hinzugefügte Menge ist geringer als die ursprüngliche Eingabe.

Stückzählung (Forts.)

Zum Zählen unterschiedlicher Stücke drücken und die Unit-Taste gedrückt halten, bis PC erneut eingeblendet wird.

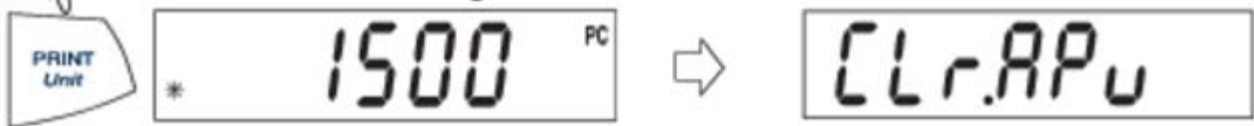

Prozentuales Wägen

Die prozentuale Wägung ist *nur dann aktiviert*, wenn Prozent im **.U.N.I.T.**-Menü auf ON (Ein) gesetzt wurde. Beim prozentualen Wägen kann ein Bezugsgewicht auf die Waage gelegt werden, und anschließend können andere Wiegegüter als Prozentsatz des Bezuges angezeigt werden. Das Bezugswiegegut entspricht 100 %. Beginnen Sie im Wägemodus und stellen Sie die Anzeige auf Null.

(Drücken und halten, bis % eingeblendet wird)

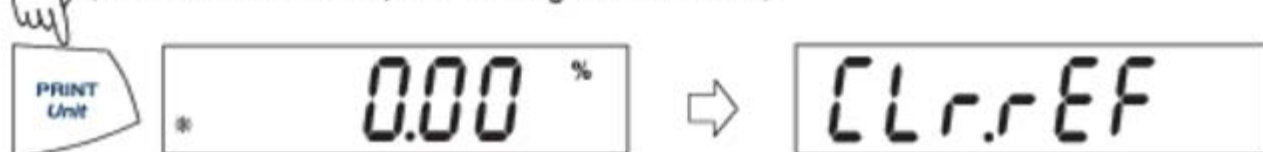

(Wiegegut auf die Plattform legen; Anzeige gibt Prozentsatz des Bezugsgewichts an.)



Neues Bezugsgewicht festlegen



Drücken und halten Sie die Taste gedrückt, bis % erneut auf der Anzeige eingeblendet wird, dann die Taste loslassen.

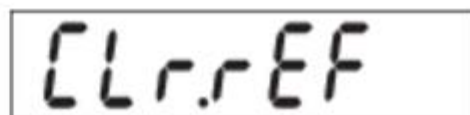

Wiederholen Sie das oben aufgeführte Verfahren für ein neues Bezugsgewicht.

Prozentuales Wägen beenden



Drücken und halten Sie die Taste gedrückt, bis die gewünschte Einheit eingeblendet wird.



Display-Hold (Anzeigespeicher)

Display-Hold ist *nur dann aktiviert*, wenn Hold im Modus-Untermenü des **.S.E.T.U.P.**-Menüs auf ON (Ein) gesetzt wurde. Der Display-Hold-Modus erfasst und speichert den höchsten stabilen Wert. Auf der Anzeige blinkt das Stabilitätssymbol.

HINWEIS: Im Display-Hold-Modus können Einheiten nicht geändert werden.

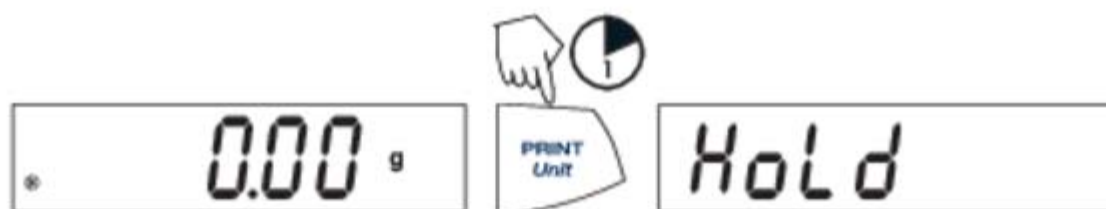

Legen Sie das Wiegegut auf die Plattform.



Display-Hold beenden



HLd.OFF



* 10.00 g

Um zu Display-Hold zurückzukehren, wiederholen Sie das oben beschriebene Verfahren.

Totalize (Summieren)

Summieren ist *nur dann aktiviert*, wenn Totalize im Modus-Untermenü des **S.E.T.U.P.**-Menüs auf ON (Ein) gesetzt wurde. Mit Summieren kann eine Reihe von Gewichtsmessungen gespeichert werden. Der Summierungsmodus wurde eingeleitet, wenn „t“ und die aktuelle Einheit, d. h. (g) angezeigt werden. Wenn das Gesamtgewicht erscheint, blinkt der „t“-Indikator. **HINWEIS:** Im Totalize-Modus können Einheiten nicht geändert werden.

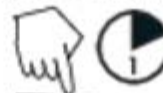

* 0.00 g



TOTAL

Legen Sie das erste Gewicht auf die Plattform.



* 10.00 g t



Nehmen Sie das Gewicht ab.

* 0.00 g t

(Beispiel 10 g)

Legen Sie das zweite Gewicht auf die Plattform.



* 50.00 g t



Angezeigtes Gesamtgewicht

8.8:8.8.8(8) GN%PC
kg dwt
lb:ozct

Nehmen Sie das Gewicht ab.

* 0.00 g t

Legen Sie das dritte Gewicht auf die Plattform.

* 50.00 g t



Angezeigtes Gesamtgewicht

* 110.00 g t

Nehmen Sie das Gewicht ab.

* 0.00 g t

Das Gesamtgewicht verbleibt auf der Anzeige, bis das Gewicht abgenommen wird.
Das Gesamtgewicht verbleibt im Speicher. Der Gesamtwert ist auf 999999 beschränkt.

Summieren löschen/beenden

Durch die Ausführung des nächsten Schrittes wird der gesamte summierte Speicher gelöscht



Spezifisches Gewicht mit Zubehörsatz

Spezifisches Gewicht ist *nur dann aktiviert*, wenn SPEC.Gr im Modus-Untermenü des .S.E.T.U.P.-Menüs auf ON (Ein) gesetzt wurde. Der Modus „Spezifisches Gewicht“ ermöglicht die Berechnung des spezifischen Gewichts einer Probe. **SPEC.Gr Modus muß eingeschaltet werden, bevor man Plattform entfernt und Haken anbringt.** Richten Sie die Waage wie dargestellt ein. Nehmen Sie die Waagenplattform ab, bauen Sie den Haken ein und installieren Sie den Becherständer. Der Becher ist nicht im Lieferumfang enthalten.

Die Probe wird am Haken aufgehängt in der Luft und anschließend in Wasser gewogen. Die Formel lautet:

$$\frac{\text{Trockengewicht}}{\text{Trockengewicht} - \text{Nassgewicht}}$$

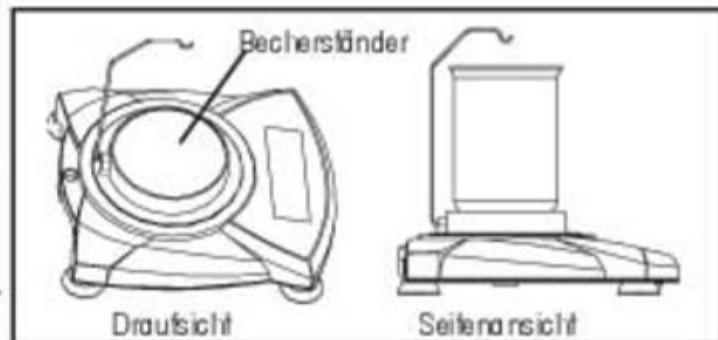

Einrichtung für Spezifisches Gewicht



Spezifisches Gewicht löschen/beenden



Zusätzliche Funktionen

Unterflurwägen

Mit der Scout Pro-Waage sind Wägungen für Applikationen wie spezifisches Gewicht/Dichte möglich. Die Waage ist normal erhöht, wird von allen Füßen abgestützt und ist nivelliert. Ein feiner Draht wird an dem eingebauten Haken an der Unterseite der Waage angebracht. Siehe Abbildung.

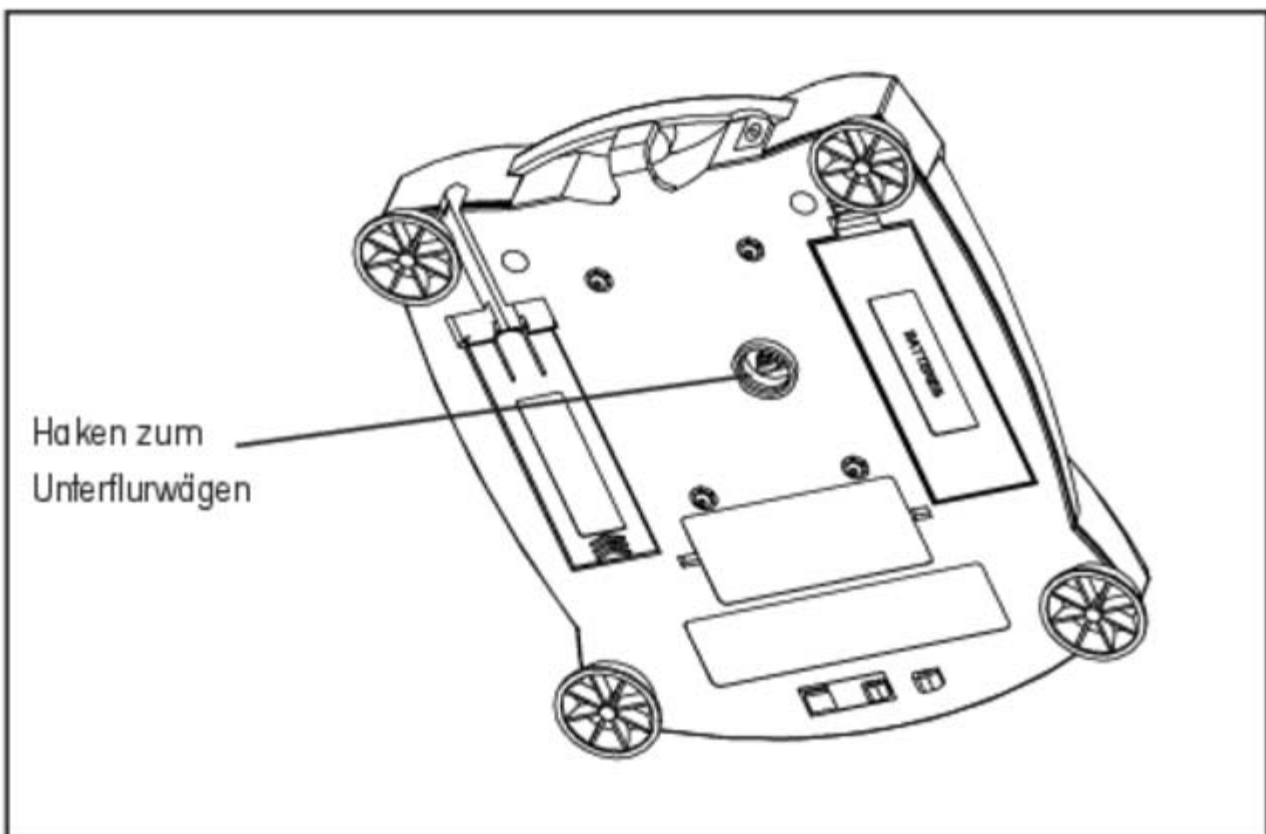

Sperrschalter

Der Sperrschalter wird zum Sperren des Menümodus verwendet, um unbefugte Änderungen zu verhindern. Zum Sperren der Menüs wird der Sperrschalter neben der Lasche an der Unterseite der Waage in die in der Abbildung gezeigte Position gebracht.

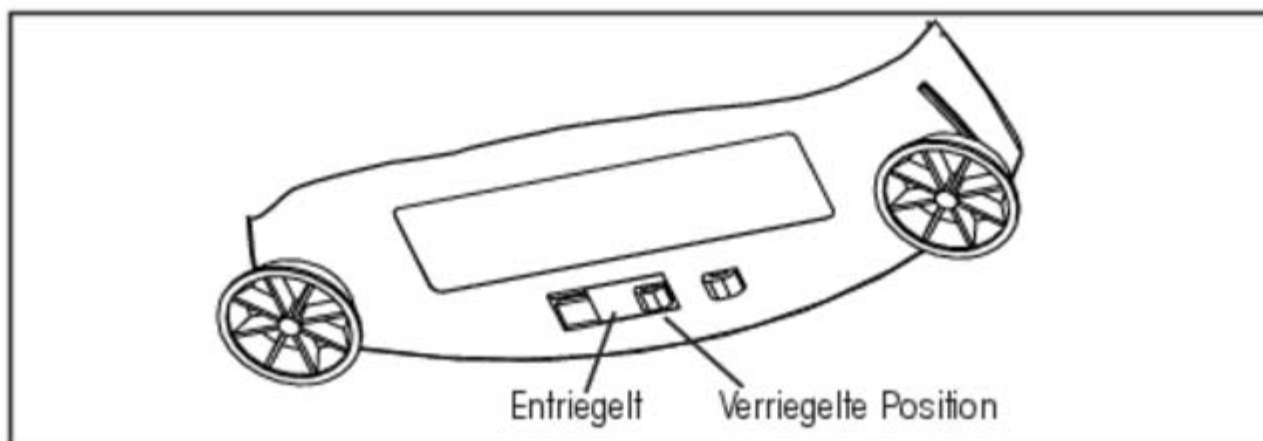

Sperrschalter

4. WARTUNG

Reinigung

Um den ordnungsgemäßen Betrieb der Waage zu gewährleisten, müssen Gehäuse und Plattform sauber gehalten werden. Es kann gegebenenfalls ein mit einem milden Reinigungsmittel angefeuchtetes Tuch verwendet werden. Überprüfen Sie den Bereich unter der Plattform auf Verunreinigungen und entfernen Sie diese gegebenenfalls. Die Kalibriergewichte müssen an einem trockenen, sicheren Ort aufbewahrt werden. Wenn der Netzadapter nicht in Verwendung ist, sollte der Netzstecker gezogen werden. Zur langfristigen Lagerung werden die Batterien ausgebaut.

Fehlersuche

SYMPTOM	MÖGLICHE URSACHE	ABHILFEMAßNAHME
Keine Anzeige.	1. Netzadapter nicht angeschlossen. 2. Batterien sind leer.	1. Netzadapter anschließen. 2. Batterien ersetzen.
Batterie-Indikator blinkt.	Batterie ist schwach.	Batterien ersetzen.
Falscher Gewichtswert.	1. Waage nicht mehr richtig kalibriert. 2. Waage wurde vor dem Wägen nicht erneut auf Null gestellt.	1. Waage kalibrieren. 2. ON/ZERO 011 -Taste drücken, ohne dass sich Gewicht auf der Plattform befindet, dann Gegenstand wiegen.
Kalibrierverfahren funktionieren nicht.	Es werden falsche Kalibriergewichte verwendet.	Korrekte Gewichte verwenden. Siehe Hinweis zu Fehlercodes
Kann Gewicht nicht in einer bestimmten Wägeeinheit anzeigen.	1. Wägeeinheit im Menü nicht aktiviert. 2. Modus verhindert einen Einheitenwechsel.	1. Die gewünschten Einheiten im Units-Menü auf ON (Ein) stellen. 2. Hold- oder Summierungsmodus beenden
Die Messwerte der Waage sind instabil.	Der Aufstellungsort der Waage ist u.U. einem Luftzug von Klimaanlageöffnungen oder Vibrationen von in der Nähe befindlichen Geräten ausgesetzt, was sich auf den Betrieb auswirkt.	Entweder die Waage an einem anderen Ort aufstellen oder von externem Luftzug oder Vibrationen abschirmen.
Fehlercode wird angezeigt.	Verschiedene interne und externe Probleme können die Ursache sein.	Fehlercode-Tabelle prüfen und entsprechende Maßnahme ergreifen.

Liste mit Fehlercodes

Wenn interne und bestimmte externe Probleme bei der Waage auftreten, zeigt die interne Software Meldungen als Fehlercode an. Hier werden Erklärungen für mögliche Probleme gegeben. Versuchen Sie, die Abhilfemaßnahmen in der angegebenen Reihenfolge auszuführen.

Fehlercodes

- Err 1 chEct** Ungültige Prüfsummendaten.
a) Waage auf ON/OFF (Ein/Aus) stellen,
b) Waage muss gewartet werden.
- Err 2 LoAd** Überlast (> Kapazität+90d) oder Untertast
a) Wiegegut abnehmen,
b) Versandverriegelung überprüfen,
c) neu kalibrieren.
- Err 4 WEIght** Falsches Kalibriergewicht.
a) Richtige Kalibriergewichte verwenden,
b) die Umgebungsbedingungen überprüfen.
- Err 5 999999** Anzeigewert >99999
a) Applikation beenden,
b) Waage erneut auf Null stellen.
- Err 6 count** Stückzählungsfehler - Waage beendet Stückzählung.
a) Applikation beenden,
b) Waage erneut auf Null stellen.
- Err 8 FULL** RS232-Puffer ist voll.
a) Waage auf ON/OFF (Ein/Aus) stellen,
b) RS-232-Einstellungen in Waage und Computer überprüfen.
- Err 9 dAtA** Interner Datenfehler. Beim nächsten Tastendruck oder nach einer 5 Sekunden langen Zeitüberschreitung schaltet sich die Waage aus.
a) Waage auf ON/OFF (Ein/Aus) stellen,
b) Waage zur Reparatur einschicken.

Zubehör

RS232-Schnittstellensatz (inklusive Kabel)

USB-Schnittstellensatz (inklusive Kabel)

Gewichtinstallationssatz

Sicherheitsgerät

Hartschalen-Tragekoffer

Mechanischer Drucker

Papier für mechanischen Drucker, 5er-Pack

9-Stifte 25-Stifte SF42 Adapter

Wägebehälter:

Aluminium,

3,62 x 4,50 x 1,07/9,20 x 11,34 x 2,54 cm

Schwarz eloxiert, Aluminium,

3,62 x 4,50 x 1,07/9,20 x 11,34 x 2,54 cm

Aluminium,

1,5 x 2,00 x 0,43/3,81 x 5,08 x 1,11 cm

Gold eloxiert, Aluminium,

2,25 x 3,00 x 0,75/5,71 x 7,62 x 1,90 cm

Kalibriergewichte:

Die erforderlichen Gewichte entnehmen Sie bitte der Tabelle mit den Spezifikationen.

50 g

100 g

200 g

300 g

500 g

1000 g

2000 g

Netzadapter:

120 V/60 Hz USA

230 V/50 Hz Europa

230V/60Hz Australien

230V/50Hz GB

100 V/50 Hz Japan

230 V/60 Hz China

5. TECHNISCHE DATEN

Spezifikationen

Artikelnr.	SPx123	SPx202	SPx402	SPx602	SPx401	SPx601	SPx2001	SPx4001	SPx6001	SPx6000
Kapazität (g)	120	200	400	600	400	600	2000	4000	6000	6000
Messspannenkalibrierungsgewicht (g)	100	200	200	300	200	300	2000	4000	6000	4000
Linearißkalibrierungsgewicht (g)	50 100	100 200	200 400	300 600	200 400	300 600	1000 2000	2000 4000	3000 6000	3000 6000
Ablesbarkeit (g)	0,001	0,01			0,1					1,0
Wiederholbarkeit (Std. Abw.) (g)	0,003	0,01			0,1					1,0
Lineariß (g)	±0,03	±0,01		±0,02	±0,1				±0,2	±1,0
Wägemodi	%, Stückzählung – Maßeinheiten, sehen Kapazität Lesbarkeitsbeile									
Tarierbereich	auf Kapazität durch Subtraktion									
Überbereichkapazität	Kapazität +90d									
Stabilisierungszeit	3 Sekunden									
Betriebs-temp. Bereich	50° – 104° F / 10° – 40° C									
Leistungsanforderungen	Netzadapter (im Lieferumfang enthalten) oder 4 AA-Batterien (nicht enthalten)									
Kalibrierung	Digitale Kalibrierung vom Tastenfeld									
Anzeige (in/mm)	LCD (0,6 / 15 hohe Ziffern)									
Schalengröße (in/mm)	4,7 / 120 Durchm.					6,5 x 5,6 / 165 x 142				
Abmessungen BxHxT (in/mm)	7,5 x 2,2 x 8,3 / 192 x 54 x 210									
Nettogewicht (lb/kg)	2,0 / 0,9	1,5 / 0,7				1,8 / 0,8				



Kapazität x Ablesbarkeit

	SPx123	SPx202	SPx402	SPx602	SPx401	SPx601	SPx2001	SPx4001	SPx6001	SPx6000
Gramm g	120,00 x 0,01	200,00 x 0,01	400,00 x 0,01	600,0 x 0,01	400,00 x 0,1	600,0 x 0,1	2000,0 x 0,1	4000,0 x 0,1	6000,0 x 0,1	6000 x 1
Unze oz Avoirdupois	4,23290 x 0,00005	7,0550 x 0,00005	14,1095 x 0,00005	21,1645 x 0,00005	14,110 x 0,0005	21,165 x 0,0005	70,550 x 0,0005	141,095 x 0,0005	211,645 x 0,0005	211,65 x 0,05
EnglPfund lb Avoirdupois				1,32260 x 0,00005		1,3230 x 0,00005	4,4090 x 0,00005	8,8185 x 0,00005	13,2260 x 0,00005	13,230 x 0,0005
Kilogramm kg							2,0000 x 0,0001	4,0000 x 0,0001	6,0000 x 0,0001	6,000 x 0,001
Newton N	1,17680 x 0,00001	1,9613 x 0,00001	3,9227 x 0,00001	5,8840 x 0,00001	3,923 x 0,0001	5,884 x 0,0001	19,613 x 0,001	39,227 x 0,001	58,864 x 0,001	58,84 x 0,01



HINWEIS: SPGxxx Einheiten enthalten nur SI-Einheiten.

Befolgung

Befolgung zu den folgenden Standards wird durch die entsprechende Markierung auf dem Produkt angezeigt.

Markierung	Standard
	Dieses Produkt entspricht der EMC-Richtlinie 2004/108/EG, der Niederspannungsrichtlinie 2006/95/EG und der Richtlinie 2009/23/EG für nicht selbsttätige Waagen.
	AS/NZS4251.1; AS/NZS4252.1

Entsorgung

 	<p>In Übereinstimmung mit den Anforderungen der Europäischen Richtlinie 2002/96/EG über Elektro- und Elektronik-Altgeräte (WEEE) darf dieses Gerät nicht mit dem Hausmüll entsorgt werden. Sinngemäss gilt dies auch für Länder ausserhalb der EU entsprechend den geltenden nationalen Regelungen.</p> <p>Bitte entsorgen Sie dieses Produkt gemäss den örtlichen Bestimmungen in einer getrennten Sammlung für Elektro- und Elektronikgeräte.</p> <p>Bei allfälligen Fragen werden Sie sich bitte an die zuständige Behörde oder den Händler, bei dem Sie dieses Gerät erworben haben.</p> <p>Bei Weitergabe dieses Gerätes (z. B. für private oder gewerbliche/industrielle Wiedernutzung) ist diese Bestimmung sinngemäss weiterzugeben.</p> <p>Vielen Dank für Ihren Beitrag zum Schutz der Umwelt.</p>
--	--

RS232 Schnittstelle

Bedienungsanleitung

EINLEITUNG

Dieser Schnittstellensatz dient zur Verwendung mit den folgenden Produkten: Scout Pro, Traveler und Navigator.

INSTALLATION DER SCHNITTSTELLE

Das Schnittstellenmodul wird auf der Unterseite der Waage installiert (siehe Abbildung). Hinweis: Ihr Modell kann eventuell anders aussehen.

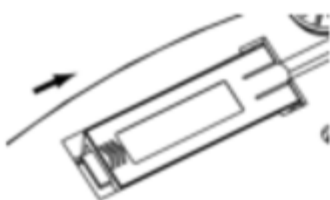

1. Blindabdeckung nach hinten schieben.

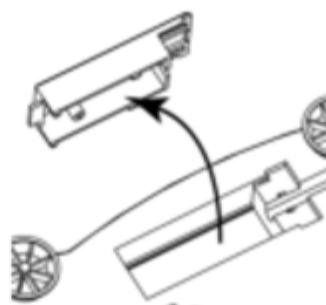

2. Die Blindabdeckung entfernen.



3. Das Schnittstellenmodul installieren.

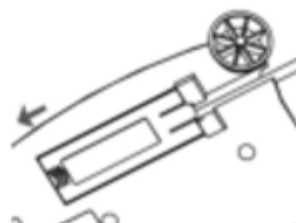

4. Das Modul nach vorne schieben.

SETUP

- A) Die Ohaus-Schnittstelle ist so voreingestellt, dass die Kommunikation mit den folgenden Einstellungen ausgeführt wird: 2400 Baud, 7 Bit, keine Parität, kein Handshaking. Legen Sie die RS232-Parameter fest, die für den Drucker oder den Computer, der angeschlossen werden soll, erforderlich sind. Wenn Sie Hilfe benötigen, beziehen Sie sich auf die Computer- oder Druckerdokumentation. Wenn die Parameter nicht übereinstimmen, müssen entweder die Waageneinstellungen oder die Computer-/Druckereinstellungen geändert werden.
- B) Nach Installation der Schnittstelle erkennt die Waage die RS232-Schnittstelle und fügt die relevanten Elemente dem Menü hinzu. Konfigurieren Sie die Waage auf die gewünschten RS232- und Druckparameter; beziehen Sie sich auf das *Benutzerhandbuch zur Waage*, wenn Sie Hilfe bei der Verwendung der Menüs benötigen.

PRINT

Stable
On, Off
A-Print
Cont, On.Stbl, On.Acc*, 5sec, 15sec, 30sec, 60sec,
off
End
Yes, No

*Hinweis: Die Druck- und RS232-Menüoptionen können in den unterschiedlichen Waagenserien verschieden ausfallen.

RS232

RS232
On / off
Baud
600, 1200, 2400, 4800, 9600, 19200
Parity
7-even, 7-odd, 7-none, 8-none
Handshake
None, Xon-Xoff, RTS-CTS
END
Yes, No

DEFINITIONEN FÜR DAS SETUP

PRINT / Stable - On	Die Waage überträgt nur stabile Daten.
PRINT / Auto Print – Continuous	Die Waage sendet so schnell wie möglich wiederholt Daten.
PRINT / Auto Print – On Stable	Die Waage gibt bei Stabilität automatisch Daten aus.
PRINT / Auto Print – (xx) sec	Die Waage sendet alle (xx) Sekunden Daten.
PRINT / Auto Print – Off	Daten werden nur gesendet, wenn PRINT gedrückt wird.
RS232 / RS232 –Off	Schaltet die Schnittstelle aus und spart damit Batteriestrom.
RS232 / Baud, Parity, Handshake	Stellt die Parameter so ein, dass sie an den Drucker oder Computer angepasst sind.

VERBINDUNG

Der RS232-Schnittstellensatz ist mit einem 9-poligen Sub-D-Buchsenstecker abgeschlossen.
 Aktive Stifte: Stift 2 = TXD, Stift 3 = RXD, Stift 5 = Erde, Stifte 4 und 6 sind für das Hardware-Handshaking miteinander verbunden, Stift 7 = CTS, Stift 8 = RTS.

Der Schnittstellenanschluss kann direkt mit einem Computer, einem Ohaus-Drucker und vielen anderen Druckern verbunden werden.

BETRIEBRS232-AUSGABE

Wenn der Adapter installiert ist, funktioniert die Waage auf dreierlei Weise:

- RS232 = ein, Autom. Druck = aus, Stabil = ein oder aus
 Durch Drücken auf PRINT werden die Anzeigedaten übertragen.
 Wenn „Stabil“ auf „Ein“ gestellt ist, wartet die Waage auf einen stabilen Gewichtswert, bevor die Daten übertragen werden.
- RS232 = ein, Autom. Drucken = ein, Stabil = ein oder aus
 Die Waage überträgt basierend auf den Einstellungen im Menü automatisch Daten.
 Wenn „Stabil“ auf „Ein“ gestellt ist, werden nur stabile Werte übertragen.
- RS232 = aus
 Die Schnittstelle wird ausgeschaltet. Während des Batteriebetriebs wird dadurch erheblich Strom gespart.

Die von der Schnittstelle übertragenen Daten sind im ASCII-Standardformat und werden mit einem [CRLF]-Zeichen (Wagenrücklauf-Zeilenvorschub) abgeschlossen. Das Ausgabeformat ist wie folgt:

[Gewicht]	10 Zeichen (rechtsbündig)	
[Leerzeichen]	1 Zeichen	
[Einheit]	max. 5 Zeichen (linksbündig)	
[Leerzeichen]	1 Zeichen	
[Stabilitätsanzeige]	1 Zeichen	"?" bei Instabilität, leer bei Stabilität
[Leerzeichen]	1 Zeichen	
[Legende]	10 Zeichen	GESAMT, hh:mm:ss (Zeitintervall) usw.
[CR]	1 Zeichen	
[LF]	1 Zeichen	

Ausgabebeispiele: (Hinweis: * und _ geben Leerzeichen an)

```
*****192.21_g
*****0.01_g_?

*****0.01_g__ 00:00:00
*****176.30_g_?_00:00:15
*****192.08_g__00:00:30

*****192.21_g
*****207.80_g_TOTAL
```

- Manuell, Kontinuierlich oder Bei Stabilität drücken
instabiler Gewichtswert

- Intervalldruck (Beispiel: 15-s-Intervall)
instabiler Gewichtswert

- Akkumulationsmodus (nur bei manuellem Drücken)

RS232-EINGABE

Die Waage reagiert auf verschiedene Befehle, die über den Schnittstellenadapter gesendet werden. Die Befehle werden mit einem [CR] oder [CRLF] abgeschlossen.

Scout Pro- und Traveler-Befehle

- ?** aktuellen Modus drücken
- 0A** schaltet autom. Drücken aus
- SA** schaltet autom. Drücken ein, drückt bei Stabilität
- CA** kontinuierliches autom. Drücken
- (n)A** Autom. Drücken ein, Intervalle von 1 bis 3600 Sekunden (n = 1 bis 3600)
- C** führt Messspannenkalibrierung durch
- L** führt Linearitätskalibrierung durch
- 0M** Gramm-Modus
- 1M** Unzen-Modus
- 2M** Troy-Unzen-Modus
- 3M** Pennyweight-Modus
- 4M** Stückzählungsmodus
- 5M** Pfund-Modus (lbs)
- T** tariert die Waage, dieselbe Funktion wie das Drücken von **0N-ZERO**
- V** drückt die Software-Version
- (Esc)R** setzt Waage auf Werkseinstellungen zurück
- P** dieselbe Funktion wie das Drücken von **PRINT**
- LE** drückt letzten Fehlercode, d. h. [Err 0]
- 0S** drückt instabile Daten
- 1S** drückt nur stabile Daten

Navigator-Befehle

- P** dieselbe Funktion wie das Drücken von **Print**
- SP** drückt nur stabiles Gewicht
- IP** drückt Anzeigegewicht sofort (stabil oder instabil)
- CP** Gewichtswerte werden kontinuierlich gedruckt
- SLP** autom. Drücken bei Stabilität, nur Nicht-Null-Gewichtswert
- SLZP** autom. Drücken stabiler Nicht-Null-Gewichtswerte und Nullwerte
- xP** Autom. Drücken ein, Intervalle von 1 bis 3600 Sekunden (x = 1 bis 3600)
- 0P** schaltet autom. Drücken aus
- PM** drückt aktuellen Modus

- M** rückt zum nächsten aktivierten Modus vor
- PU** druckt aktuelle Einheit
- U** rückt zur nächsten aktivierten Einheit vor
- T** dieselbe Funktion wie das Drücken von **Tare**.
- Z** dieselbe Funktion wie das Drücken von **Zero**
- PV** druckt die Software-Version

AUTOMATISCHER DRUCK BETRIEB

Nachdem die Funktion „Autom. Drucken“ im Menü aktiviert wurde, sendet die Waage die Daten nach Anforderung. Um den automatischen Druck kurzzeitig zu stoppen, drücken Sie die PRINT-Taste. Wenn sich im Druckpuffer Daten befinden, druckt der Drucker diese Daten zu Ende. Nach einem zweiten Drücken wird der Druck automatisch wieder fortgesetzt.

KONFORMITÄT

Dieses Zubehörteil wurde getestet und entspricht den Zulassungen, die in der *jeweils geltenden Bedienungsanleitung* aufgeführt sind.

Entsorgung



In Übereinstimmung mit den Anforderungen der Europäischen Richtlinie 2002/96 EG über Elektro- und Elektronik-Altgeräte (WEEE) darf dieses Gerät nicht mit dem Hausmüll entsorgt werden. Sinngemäss gilt dies auch für Länder ausserhalb der EU entsprechend den geltenden nationalen Regelungen.

Bitte entsorgen Sie dieses Produkt gemäss den örtlichen Bestimmungen in einer getrennten Sammlung für Elektro- und Elektronikgeräte.

Bei allfälligen Fragen wenden Sie sich bitte an die zuständige Behörde oder den Händler, bei dem Sie dieses Gerät erworben haben.

Bei Weitergabe dieses Gerätes (z.B. für private oder gewerbliche/industrielle Weiternutzung) ist diese Bestimmung sinngemäss weiterzugeben.

Vielen Dank für Ihren Beitrag zum Schutz der Umwelt.