



QUICK START GUIDE

Moticam 1080 HDMI & USB

EN Quick Start Guide

Thank you for purchasing this Moticam. This camera is a delicate instrument and should be handled with care. When not in use, please store the camera in a safe place with the dust cap attached. Do not let the camera get in contact with water or expose it to extreme temperatures (below 0 or above 50 degrees Celsius). In order to receive the highest level of service, please retain your receipt as proof of purchase and **register your camera online at www.motic.com today.**

Should you have any questions please do not hesitate to **contact our customer service.**

ES Guía Rápida de Inicio

Gracias por comprar esta Moticam. Esta cámara es un delicado instrumento que debe ser manipulado con cuidado. Cuando no vaya a usarla, guárdela en un lugar seguro y con tapa protectora anti-polvo puesta. No deje que entre en contacto con el agua ni la exponga a temperaturas extremas (por debajo de 0°C o por encima de 50°C). Para recibir un completo nivel de servicio post venta, conserve su factura como prueba de compra y **registre su cámara online en www.motic.com hoy mismo.**

Si tiene alguna duda **póngase en contacto con nuestro servicio de atención al cliente.**

DE Schnellstart – Anleitung

Vielen Dank für den Kauf dieser Moticam. Diese Kamera ist ein empfindliches Instrument und sollte mit Sorgfalt behandelt werden. Wenn nicht in Gebrauch, bewahren Sie bitte die Kamera an einem sicheren Ort mit aufgeschraubter Staub-Schutzkappe verbunden auf. Vermeiden Sie extreme Temperaturen (unter 0°C und über 50°C) sowie den Kontakt mit Flüssigkeiten. Um den besten Service zu erhalten, bewahren Sie bitte die Quittung als Kaufbeleg auf und **registrieren Sie Ihre Kamera noch heute online unter www.motic.com.**

Sollten Sie Fragen haben, zögern Sie bitte nicht, **unseren Kundenservice zu kontaktieren.**

FR Guide Rapide D'installation

Merci d'avoir acheté cette Moticam. Cette caméra est un instrument délicat et doit être manipulé avec soin. Lorsqu'elle n'est pas utilisée merci de bien vouloir la stocker dans un lieu sec avec le bouchon anti-poussière bien positionné. Ne pas mettre cette camera en contact avec de l'eau ou l'exposer à des températures extrêmes (en dessous de 0 ou au dessus de 50 degrés Celsius). Afin de recevoir le meilleur service après vente merci de conserver votre facture comme preuve d'achat, et **enregistrer dès aujourd'hui votre caméra en ligne sur www.motic.com.**

Pour tout renseignement n'hésitez pas à **contacter notre service client.**

IT Guida Quick Start

Grazie per aver acquistato questa Moticam. Questa telecamera è uno strumento delicato e deve essere utilizzato con cura. Quando non si usa, si prega di conservarla in un posto sicuro con il tappo antipolvere. Non lasciarla a contatto con acqua o esposta a temperature estreme (al di sotto degli 0 gradi e al di sopra dei 50 gradi). Al fine di ottenere le migliori prestazioni possibili, per favore conservare la ricevuta come prova d'acquisto e **registrare la telecamera online sul sito www.motic.com fin da oggi.**

In caso di dubbi non esitare a **contattare il servizio clienti.**



North America

support@motic-america.com
1-877-901-4141

Europe

digital.support@motic-europe.com
+34 93 756 62 86

Global

info_digital@motic.com

Parts / Komponenten / Pièces / Componentes / Componenti



- A**
- EN Moticam Case
 - ES Moticam
 - DE Moticam Gehäuse
 - FR Moticam
 - IT Moticam

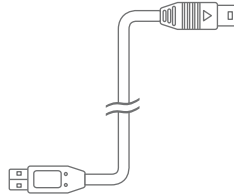

- E**
- EN USB Cable
 - ES Cable USB
 - DE USB-Kabel
 - FR Câble USB
 - IT Cavo USB



- H**
- EN Motic Images Plus application USB
 - ES Aplicación Motic Images Plus Motic
 - DE Images Plus Anwendung (USB)
 - FR Contenant les applications Motic Images Plus (USB)
 - IT Motic Image Plus (USB)

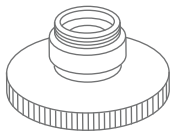

- B**
- EN Focusable Lens
 - ES Lente Enfocable
 - DE Fokussierbare Linse
 - FR Lentille macro à mise au point réglable
 - IT Lente Focalizzante



- F**
- EN Calibration Slide
 - ES Preparación de Calibración
 - DE Kalibriermaßstab
 - FR Lame de Calibration
 - IT Vetrino per la Calibrazione

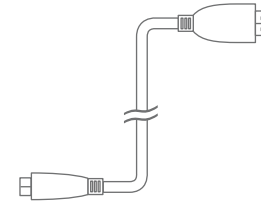

- I**
- EN HDMI Cable
 - ES Cable HDMI
 - DE HDMI-Kabel
 - FR Câble HDMI
 - IT Cavo HDMI

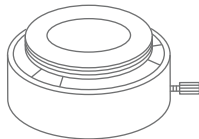

- C**
- EN Eyepiece Adapter (2)
 - ES Adaptadores Ocular (2)
 - DE Okular-Adapter (2)
 - FR Adaptateurs Oculaires (2)
 - IT Adattatore Oculare (2)

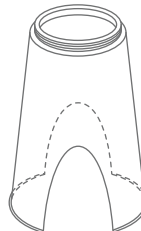

- G**
- EN Macro Tube
 - ES Tubo Macro
 - DE Makrotubus
 - FR Tube Macro
 - IT Tubo Macro

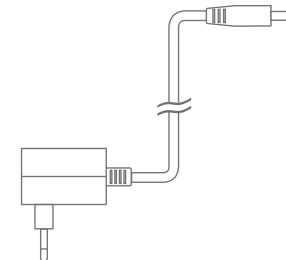

- J**
- EN 110V-240V Power Supply
 - ES Fuente de alimentación 110V-240V
 - DE Netzteil 110V-240V
 - FR Alimentation 110V-240V
 - IT Alimentatore 110V-240V



- D**
- EN C-Ring
 - ES Aro-C
 - DE C-Ring
 - FR Anneau type C
 - IT C-Ring

EN Using the camera on an eyepiece

1. Install the Motic Images Plus application program from the CD included.
2. Remove the Dust Cap from the camera (A) and attach the focusable lens (B).
3. Choose the right size eyepiece adapter (C) and attach this to the focusable lens.
4. Attach this assembly to your microscope's eyepiece by tightening the centering screws on the eyepiece adapter.
5. Connect the USB cable (E) onto the camera and then plug it into the computer.
6. Install the driver if necessary by following the instructions on screen. The driver for the Moticam 1080 is located in the Moticam 1080 Subfolder on the CD.

ES Uso de la cámara sobre el ocular

1. Instale el programa de aplicación Motic Images Plus incluido en el CD.
2. Quite la tapa protectora de la cámara (A) y enrosque la lente enfocable (B).
3. Elija el adaptador ocular correcto (C) y enrósquelo a la lente enfocable.
4. Coloque la cámara con el adaptador sobre el ocular del microscopio y ajuste los tornillos de centraje del adaptador.
5. Conecte el cable USB (E) en la cámara y después en el ordenador.
6. Instale el driver si es necesario, siguiendo las instrucciones que aparecen en pantalla. El driver para la Moticam 1080 se encuentra en la subcarpeta Moticam 1080 del CD.

DE Die Verwendung der Kamera auf einem Okular

1. Installieren Sie das Motic Images Plus Anwendungsprogramm von der mitgelieferten CD.
2. Entfernen Sie die Staub-Schutzkappe von der Kamera (A) und befestigen Sie die fokussierbare Linse (B).
3. Wählen Sie den passenden Okularadapter (C) und schrauben diesen auf die fokussierbare Linse.
4. Stecken sie die komplette Anordnung auf das Mikroskop-Okular und zentrieren/fixieren Sie diese Konfiguration mittels der 3 Fixierschrauben.
5. Verbinden Sie Kamera und Computer mittels des USB-Kabels.
6. enn nötig, installieren sie den Kameratreiber und folgen den Anleitungen der Software. Der Treiber der Moticam 1080 ist im Unterordner Moticam 1080 zu finden.

FR Pour connecter la caméra à un oculaire

1. Installer Motic Images Plus à l'aide du CD fourni.
2. Enlever le bouchon anti-poussière de la caméra (A) et visser la lentille macro à mise au point réglable (B).
3. Choisir l'adaptateur adéquat selon la taille (C) et le visser sur la lentille macro.
4. Fixer ce montage sur l'oculaire de votre microscope en serrant les vis de l'adaptateur oculaire.
5. Brancher le câble USB (E) à la camera, le brancher ensuite sur l'ordinateur.
6. Installer au besoin le pilote de la caméra en suivant les instructions sur votre écran. Le pilote de la Moticam 1080 se trouve dans le sous fichier Moticam 1080 dans le CD.

IT Utilizzo della telecamera sull'oculare

1. Insatallare il programma Motic Image Plus application usando il CD incluso.
2. Togliere il tappo anti-polvere dalla telecamera (A) ed applicare la lente focalizzante (B).
3. Scegliere l'adattatore adeguato per l'oculare (C) e collegarlo alla lente focalizzante.
4. Collegarlo quindi all'oculare stringendo la vite di centraggio sull'adattatore dell' oculare.
5. Connettere il cavo USB (E) alla telecamera e successivamente connetterla al computer.
6. Installare ora il driver necessario seguendo le istruzioni che appaiono sullo schermo. Il driver per la Moticam 1080 si trova nel CD dentro la cartella "Moticam 1080".

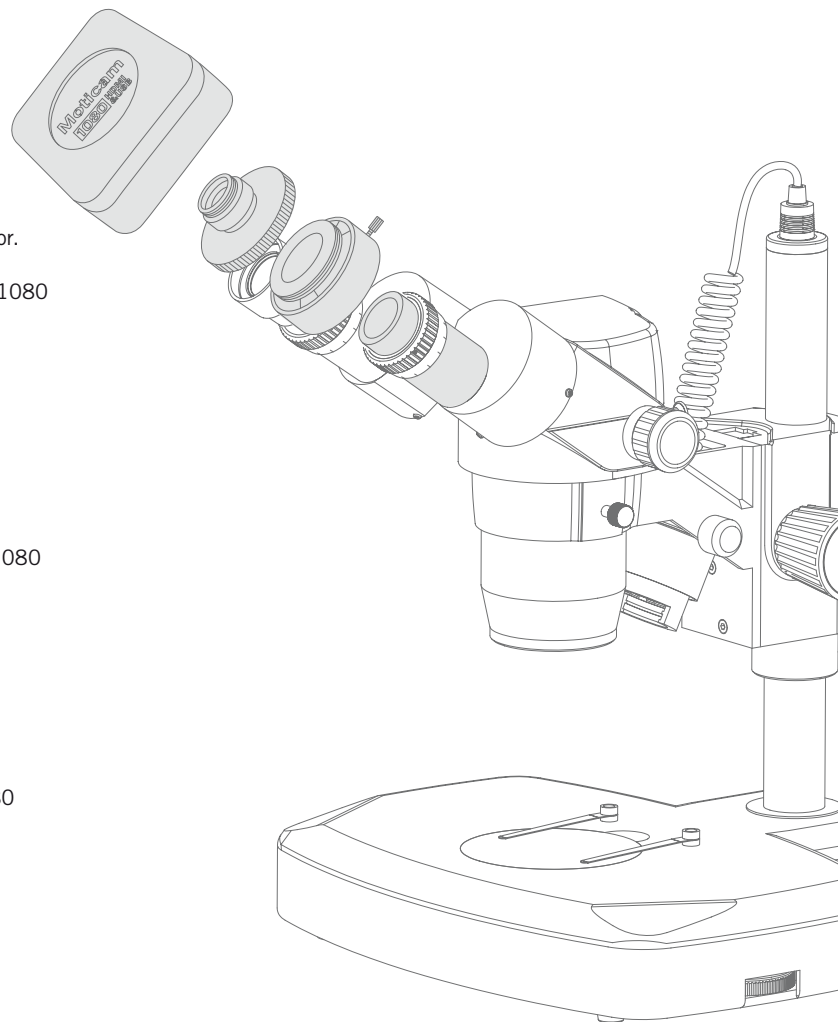

EN Using the camera as a Macro Camera

1. Install the Motic Images Plus application program from the CD included.
2. Remove the Dust Cap from the camera (A) and attach the focusable lens (B).
3. Attach the Macro Tube (G) onto the lens.
4. Place this assembly over the item you wish to view and ensure there is adequate lighting. If necessary, a desk lamp is a good solution.
5. Connect the USB cable (E) onto the camera and then plug it into the computer.
6. Install the driver if necessary by following the instructions on screen. The driver for the Moticam 1080 is located in the Moticam 1080 Subfolder on the CD.

ES Uso de la cámara como cámara macro

1. Instale el programa de aplicación Motic Images Plus incluido en el CD.
2. Quite la tapa protectora de la cámara (A) y enrosque la lente enfocable (B).
3. Enrosque el tubo macro (G) en la lente.
4. Coloque ahora la cámara con el tubo macro sobre el objeto que desea visualizar. Asegúrese de que el objeto está correctamente iluminado. Si fuera necesario una lámpara de sobremesa puede ser una buena solución.
5. Conecte el cable USB (E) en la cámara y después en el ordenador.
6. Instale el driver si es necesario, siguiendo las instrucciones que aparecen en pantalla. El driver para la Moticam 1080 se encuentra en la subcarpeta Moticam 1080 del CD.

DE Die Verwendung der Kamera als Makro-Kamera

1. Installieren Sie das Motic Images Plus Anwendungsprogramm von der mitgelieferten CD.
2. Entfernen Sie die Staub-Schutzkappe von der Kamera (A) und befestigen Sie die fokussierbare Linse (B).
3. Schrauben Sie den Makrotubus (G) auf die Linse.
4. Stellen/Positionieren Sie diese Anordnung auf/über das Präparat. Sorgen Sie für ausreichende Beleuchtung, im einfachsten Fall eine Schreibtischlampe.
5. Verbinden Sie Kamera und Computer mittels des USB-Kabels.
6. Wenn nötig, installieren sie den Kameratreiber und folgen den Anleitungen der Software. Der Treiber der Moticam 1080 ist im Unterordner Moticam 1080 zu finden.

FR Pour utiliser la caméra en observation macro

1. Installer Motic Images Plus à l'aide du CD fourni.
2. Enlever le bouchon anti-poussière de la caméra (A) et visser la lentille macro à mise au point réglable (B).
3. Visser le tube macro (G) à la lentille.
4. Placer ce montage au dessus du spécimen à observer, et assurer vous que l'éclairage est suffisant, ajouter une simple lampe de bureau est une bonne option.
5. Brancher le câble USB (E) à la camera, le brancher ensuite sur l'ordinateur.
6. Installer au besoin le pilote de la caméra en suivant les instructions sur votre écran. Le pilote de la Moticam 1080 se trouve dans le sous fichier Moticam 1080 dans le CD.

IT Utilizzo della telecamera per osservazioni macro

1. Installare il programma Motic Image Plus application usando il CD incluso.
2. Togliere il tappo anti-polvere dalla telecamera (A) ed applicare la lente focalizzante (B).
3. Collegare il tubo Macro (G) alla lente.
4. Metterlo quindi sull'oggetto che si vuole visualizzare ed assicurarsi che ci sia un'illuminazione adeguata. Se fosse necessario, una lampada da tavolo può essere una buona opzione.
5. Connettere il cavo USB (E) alla telecamera e successivamente connetterla al computer.
6. Installare ora il driver necessario seguendo le istruzioni che appaiono sullo schermo. Il driver per la Moticam 1080 si trova nel CD dentro la cartella "Moticam 1080".

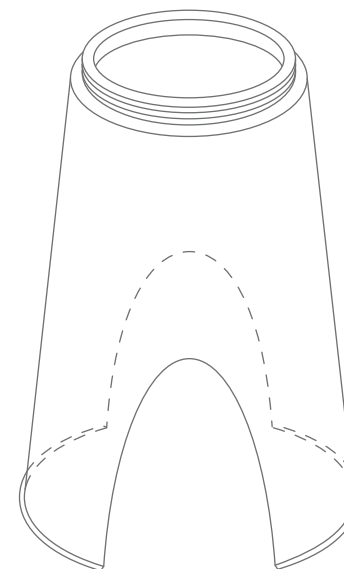
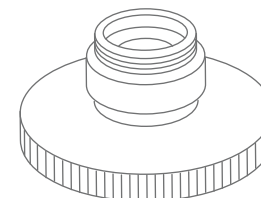
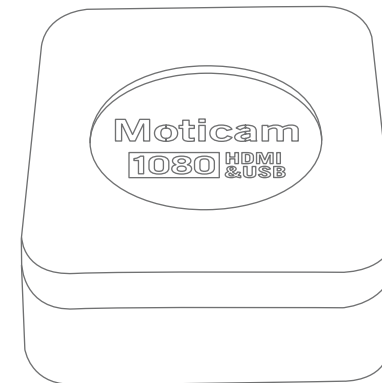

EN Using the camera on a Trinocular Microscope

1. Install the Motic Images Plus application program from the CD included.
2. Remove the Dust Cap from the camera (A) and attach the microscope's C-Mount adapter (*Please note that the C-Mount adapter is specific to your microscope. For Motic microscopes, please consult the relevant Motic Accessory list and choose an appropriate adapter for your Moticam. Depending on the type of adapter and microscope, the C-Ring (D) may be necessary between the camera and the C-mount adapter).
3. Connect the USB cable (E) onto the camera and then plug it into the computer.
4. Install the driver if necessary by following the instructions on screen. The driver for the Moticam 1080 is located in the Moticam 1080 Subfolder on the CD.

ES Uso de la cámara en un microscopio trinocular

1. Instale el programa de aplicación Motic Images Plus incluido en el CD.
2. Quite la tapa protectora de la cámara (A) y enrosque el adaptador con montura C. (*Tenga en cuenta que el adaptador con montura C es específico para su microscopio. Para microscopios Motic, consulte la correspondiente lista de accesorios Motic y elija al adaptador apropiado para su Moticam. Dependiendo del tipo de adaptador y microscopio, puede ser necesario instalar el aro C (D) entre la cámara y el adaptador con montura C).
3. Conecte el cable USB (E) en la cámara y después en el ordenador.
4. Instale el driver si es necesario, siguiendo las instrucciones que aparecen en pantalla. El driver para la Moticam 1080 se encuentra en la subcarpeta Moticam 1080 del CD.

DE Die Verwendung der Kamera an einem Mikroskop mit Fotoausgang

1. Installieren Sie das Motic Images Plus Anwendungsprogramm von der mitgelieferten CD.
2. Entfernen Sie die Schutzkappe von der Kamera (A) und befestigen Sie den C-Mount-Adapter des Mikroskops.
3. Bitte beachten Sie, dass der c-mount Adapter zum Mikroskop passen muss und vom Mikroskop-Hersteller geliefert wird. Der C-Ring wird in den meisten Fällen benötigt. Für Motic Mikroskope fragen Sie bitte Ihren Motic Händler.
4. Verbinden Sie Kamera und Computer mittels des USB-Kabels.
5. Wenn nötig, installieren sie den Kamertreiber und folgen den Anleitungen der Software. Der Treiber der Moticam 1080 ist im Unterordner Moticam 1080 zu finden.

Pour connecter la caméra à un Microscope trinoculaire

- FR
1. Installer Motic Images Plus à l'aide du CD fourni.
 2. Enlever le bouchon anti-poussière de la caméra (A) et visser la lentille macro à mise au point réglable (B). (*Veuillez noter que l'adaptateur C-mount varie en fonction de votre microscope. Pour les microscopes Motic, consulter la liste des accessoires et choisir l'adaptateur approprié pour votre Moticam. Suivant le type d'adaptateur et microscope, l'anneau type C (D) sera peut être nécessaire entre la caméra et l'adaptateur C-mount).
 3. Brancher le câble USB (E) à la camera, le brancher ensuite sur l'ordinateur.
 4. Installer au besoin le pilote de la caméra en suivant les instructions sur votre écran. Le pilote de la Moticam 1080 se trouve dans le sous fichier Moticam 1080 dans le CD.

Utilizzo della telecamera su un Microscopio Trinoculare

- IT
1. Insatallare il programma Motic Image Plus application usando il CD incluso.
 2. Togliete il tappo anti-polvere dalla telecamera (A) e collegare al microscopio l'adattatore passo C. (*Per favore prendere nota del fatto che l'adattatore passo C è costruito per il proprio microscopio, si prega di consultare il listino accessori di Motic e scegliere l'adattatore adeguato alla propria Moticam. Dipendendo dal tipo di adattatore e dal tipo di microscopio, il C-Ring (D) potrebbe essere necessario tra la telecamera e l'adattatore passo C).
 3. Connettere il cavo USB (E) alla telecamera e successivamente connetterla al computer.
 4. Installare ora il driver necessario seguendo le istruzioni che appaiono sullo schermo. Il driver per la Moticam 1080 si trova nel CD dentro la cartella "Moticam 1080".

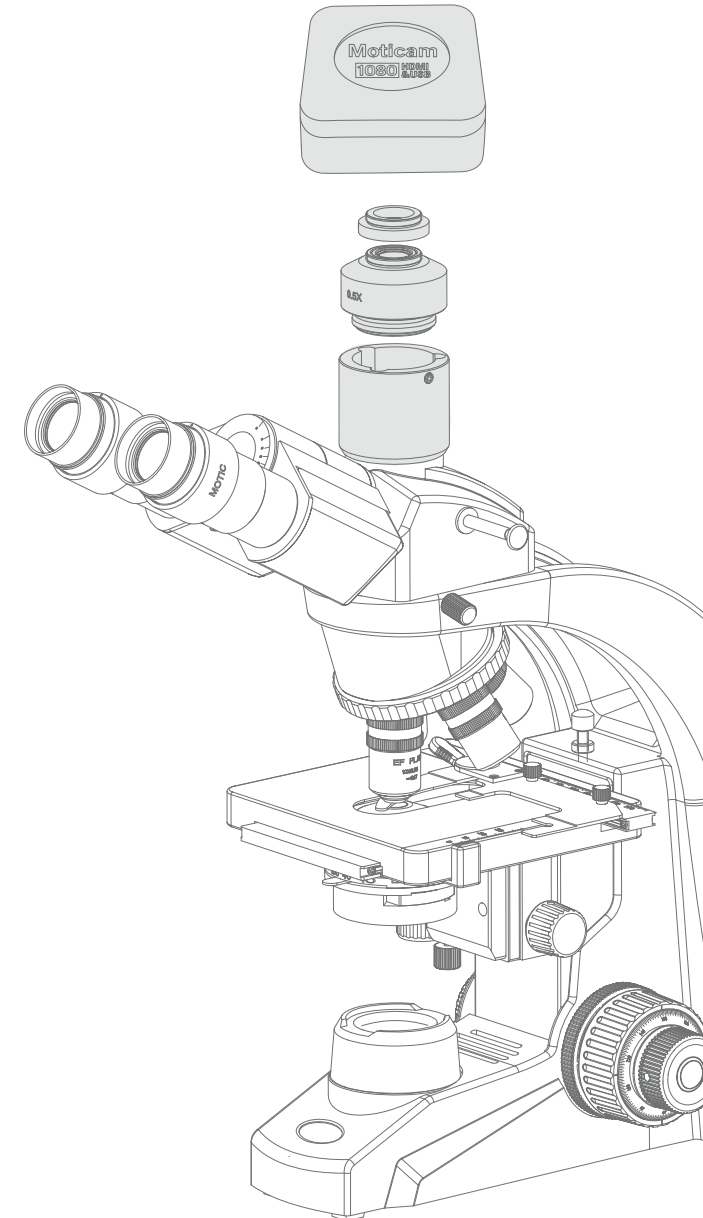

Controls and Ports on the Camera / Controles y puertos de la cámara / Bedienelemente und Anschlüsse an der Kamera / Contrôles et ports sur la caméra / Comandi e Porti della telecamera

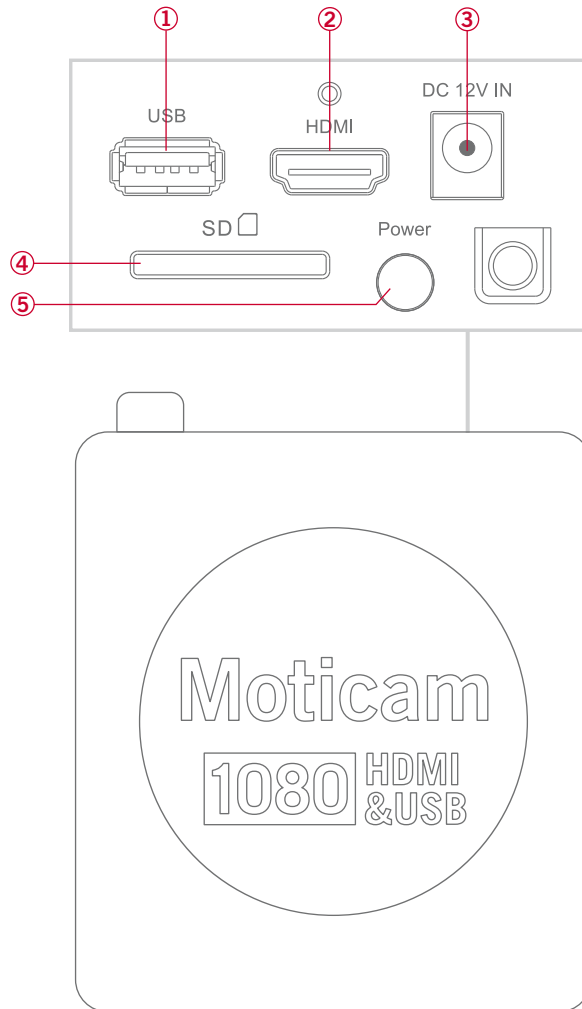

- EN**
1. The USB connection can be used to connect the Moticam 1080 directly to a computer and use the camera with the provided Motic Images Plus software. This USB port can also be used to connect a USB mouse so that the camera can be controlled without a computer.
 2. HDMI port for connecting to an HDMI ready display (the cable is provided in the Moticam 1080 box).
 3. Power port for connecting the included Power Supply.
 4. SD Card slot for capturing images and video files onto an SD card. The maximum size compatible is 32GB SDHC.
 5. Pressing this button will turn the camera on and off.
- ES**
1. La conexión USB se puede utilizar para conectar la Moticam 1080 directamente a un ordenador y utilizar la cámara con el programa suministrado Motic Images Plus. Este puerto USB también se puede utilizar para conectar un ratón USB, de modo que la cámara se puede controlar sin ordenador.
 2. Puerto HDMI para conectar a una pantalla con entrada HDMI (el cable se suministra en el contenido de la caja Moticam 1080).
 3. Puerto de alimentación para conectar la fuente de alimentación incluida.
 4. Ranura para tarjeta SD para capturar imágenes o vídeo en una tarjeta SD. El tamaño Máximo compatible es 32GB SDHC.
 5. Botón de enciendo y apagado de la cámara.
- DE**
1. Der USB-Port dient zum Anschluss der Moticam 1080 an einen Computer / Laptop und zur Steuerung der Kamera unter der installierten Motic Images Plus Software. Mit einer USB-fähigen Maus kann dieser Port auch zur Kamerasteuerung ohne Computer genutzt werden.
 2. Der HDMI-Anschluss dient zur direkten Verbindung mit einem HDMI-fähigen Monitor (HDMI-Kabel im Lieferumfang enthalten).
 3. Stromversorgung über mitgeliefertes Netzteil.
 4. SD-Kartenslot zum Speichern von Bildern und Videos auf einer SD-Karte. Kompatibel bis maximal 32GB SDHC.
 5. EIN/AUS-Schalter.
- FR**
1. Le port USB servira à connecter la caméra Moticam 1080 directement à un ordinateur et à utiliser l'appareil avec le logiciel "Motic Images Plus" fourni. Pour utiliser la caméra sans l'ordinateur, branchez une souris sur ce port USB.
 2. Le port HDMI sera connecté à un écran compatible HDMI via le câble fourni dans le pack de la caméra Moticam 1080.
 3. Port d'alimentation pour le raccordement au bloc d'alimentation électrique inclus.
 4. Emplacement pour carte SD type SDHC (taille maximale de 32 Go) pour capturer les images et les fichiers vidéo.
 5. Bouton de mise en marche/arrêt de la caméra.
- IT**
1. La porta USB può essere utilizzata per connettere la videocamera 1080 direttamente a un computer e a utilizzarla con il software "Motic Image Plus" fornito. Questa porta USB può essere anche utilizzata per connettere un mouse USB, in questo modo potrete utilizzare la videocamera senza un computer.
 2. Porta HDMI per connessione a uno schermo HDMI-ready (il cavo viene fornito di serie con la Moticam 1080).
 3. Porta d'alimentazione per connessione dell'alimentatore fornito.
 4. Slot scheda SD per acquisire immagini e file video sulla scheda SD. Il formato massimo compatibile è 32GB SDHC.
 5. Tasto di accensione per accendere e spegnere la videocamera.

EN On-Screen Display

When the camera is connected to an HDMI display and controlled through a USB mouse, you can simply move the mouse cursor to the right to activate the on-screen function display for capturing images and also for adjusting various aspects of the image parameters.

You can also use this setting to change the on-screen display language from the default English to Japanese or Chinese.

ES Visualización en pantalla

Cuando la cámara está conectada a una pantalla por HDMI y esta se controla a través de un ratón USB, sólo tiene que mover el cursor del ratón hacia la derecha para activar y mostrar el menú en pantalla para la captura de imágenes y también para el ajuste de diversos aspectos de los parámetros de la imagen. También puede utilizar esta opción para cambiar el idioma de visualización predeterminada en pantalla. Inglés, Japonés o Chino.

DE Bildschirm-Interface

Ist die Kamera mit HDMI-Monitor und USB-Maus verbunden, kann die Steuerung der Kamera (Einstellen der Bild-Parameter, Speichern, Sprach-Einstellung) über den Maus-Cursor erfolgen.

FR Menu sur écran

Lorsque la caméra est connectée à un écran HDMI et contrôlé par une souris USB, il suffit de déplacer le curseur de la souris vers la droite pour activer l'affichage du menu des fonctions à l'écran, capturer des images, régler divers aspects des paramètres de l'image et également changer la langue d'affichage à l'écran, (au choix: japonais, chinois ou anglais par défaut).

IT Menù sullo schermo

Quando la videocamera è connessa a uno schermo HDMI e controllata attraverso un mouse USB, potete semplicemente muovere il cursore del mouse sulla destra per attivare il menù delle funzioni sullo schermo per acquisire immagini e anche per regolare vari aspetti dei parametri dell'immagine. Potete inoltre utilizzare queste impostazioni per modificare la lingua del menù dall'inglese preimpostato al cinese o giapponese.